

Водопровод • Канализация • Отопление

РУБИН 2001

20 години Ваш доверен партньор

RITTIUM 7 пелетна камина

УПЪТВАНЕ ЗА МОНТАЖ, НАСТРОЙКА И УПОТРЕБА

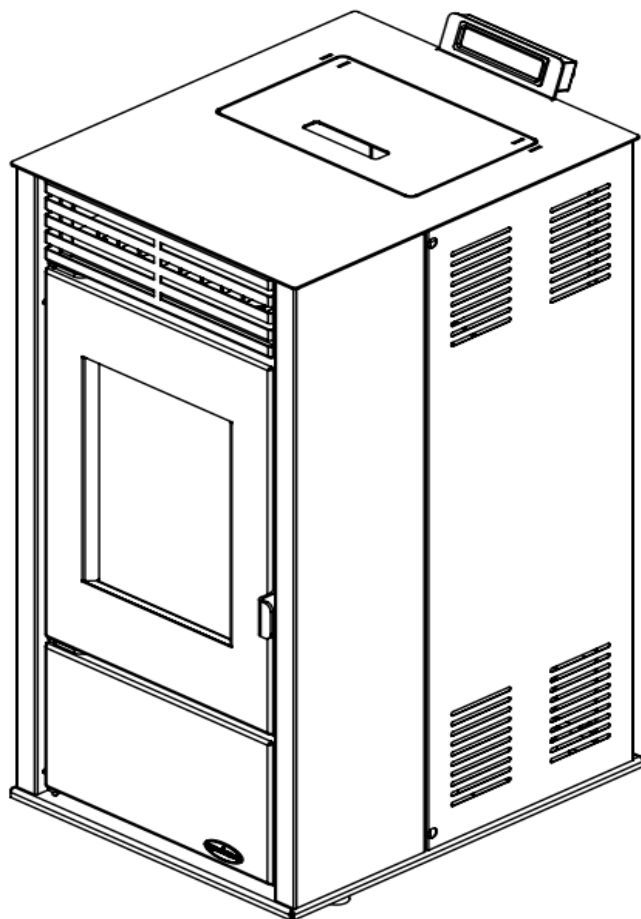

RITTIUM 7

CE

EN 14785:2006

СЪДЪРЖАНИЕ

1.	ЗА ПЕЛЕТИТЕ	3
1.1	КАЧЕСТВО НА ПЕЛЕТИТЕ	3
2.	ПРЕДИ СТАРТИРАНЕТО НА КАМИНАТА	4
3.	ТЕХНИЧЕСКИ ХАРАКТЕРИСТИКИ	5
4.	ОСНОВНИ КОМПОНЕНТИ НА КАМИНАТА	6
5.	МОНТАЖ	7
6.	ДИСПЛЕЙ И ДИСТАНЦИОННО УПРАВЛЕНИЕ	9
6.1	КОНТРОЛЕН ПАНЕЛ С ДИСТАНЦИОННО УПРАВЛЕНИЕ	9
6.2	СТРУКТУРА НА МЕНЮТО	1
6.2.1	ПРЕМИНАВАНЕ ПРЕЗ МЕНЮТО	1
6.3	НАСТРОЙКИ НА ЧАСОВНИКА	2
6.4	НАСТРОЙКИ НА СТАЙНАТА ТЕМПЕРАТУРА	13
6.5	НАСТРОЙКИ НА ОТОПЛИТЕЛНАТА МОЩНОСТ	13
6.6	НАСТРОЙКИ НА СЕДМИЧНАТА ПРОГРАМА НА ТАЙМЕРА	14
6.7	НАСТРОЙКИ НА ОПЦИИТЕ ЗА ГОРИВО	15
6.8	ПРОМЯНА НА ОПЦИИТЕ ЗА НАСТРОЙКА	16
7.	ГРЕШКИ ПРИ РАБОТА	17
7.1	НИСКО НИВО НА ГОРИВОТО	17
7.2	НЯМА ГОРИВО	18
7.3	ГОРИВНАТА КАМЕРА ИЛИ КОМИНЪТ СА МРЪСНИ	18
7.4	ПРАЗНА БАТЕРИЯ	18
7.5	ГРЕШКА НА СЕНЗОРА СКОРОСТТ НА ВЕНТИЛАТОРА 1	18
7.6	ГРЕШКА НА СЕНЗОРА ЗА НАЛЯГАНЕ	19
7.7	НЕОБХОДИМА РЕДОВНА ПОДДРЪЖКА	19
7.8	Вратата на горивната камера или бункера е отворена	19
7.9	БАТЕРИЯ НА ДИСТАНЦИОННОТО УПРАВЛЕНИЕ	19
7.10	НЕОБХОДИМ Е СЕРВИЗ	19
7.11	LED ИНДИКАТОР НА КОНТРОЛЕРА	20
7.12	ГРЕШКИ В ПРИТОКА НА ЕНЕРГИЯ	20
7.13	НЕОЧАКВАНИ ГРЕШКИ В КОНТРОЛЕРА	21
8.	ПОЧИСТВАНЕ И ПОДДРЪЖКА НА КАМИНАТА	21

1. ЗА ПЕЛЕТИТЕ

Пелетите са високоенергийно гориво, което се добива чрез технологичен процес включващ смилане, изсушаване и пресоване на различни материали с органичен произход и представлява гориво с висока енергийна ефективност. Като суровини за производството им може да се използват горска отпадна дървесина, дърва за огрев, стърготини и друг отпаден материал от преработката на дърво (дървени пелети), слама от соя и пшеница, от царевица или обелки от слънчоглед (агро пелети).

В съвременните условия на живот, когато се акцентира върху опазването на околната среда и устойчивото развитие, горивата, които се произвеждат от биомаса, добиват все по – голяма популярност.

Използването на пелети като средство за огрев има няколко предимства при опазването на околната среда, но най – големите ползи са за самите потребители:

- Топлинната енергия от използването на един тон пелети се равнява на тази от 500 литра мазут или 450 кг. пропан – бутан или 600 кубически метра природен газ или 4.800 киловат - часа електрическа енергия;
- Значително намаляват емисиите на вредни газове като въглероден и серен диоксид и живак, а след изгаряне оставят 0,5 – 1% пепел;
- Дървените пелети се произвеждат от 100% естествени материали и не съдържат допълнителни свързващи вещества, химикали или добавки;
- В сравнение с други горива или електрическа енергия използването на пелети е значително по - икономично;
- Пелетите заемат много по – малко място от въглищата или дървата за огрев.

1.1. Качество на пелетите

Качеството на пелетите е от голямо значение за функционирането на камината. Некачествените пелети или пелети с неподходящ размер могат да доведат до лошото функциониране на камината.

Ето няколко съвета как да изберете и съхранявате пелетите:

- Радиусът на пелета трябва да бъде 6 мм., а дължината около 30 мм.;
- Използвайте само дървени пелети;
- Пелетите трябва да бъдат с цилиндрична форма;
- Качественият пелет би трябвало да потъне бързо, когато се сложи във вода;
- Пелетите не са качествени, ако има много прах в дъното на чувала;
- Опаковката на пелетите трябва да е херметически запечатана, защото пелетите попиват влага;
- Влажността трябва да бъде по – ниска от 10%;
- Съхранявайте пелетите в сухо и добре проветрено помещение, далече от огън или уреди, които развиват висока температура.

2. ПРЕДИ СТАРТИРАНЕТО НА КАМИНАТА

Задължително спазвайте препоръките в този раздел. Производителят не носи никаква отговорност в случай на неспазване препоръките в това упътване. Неспазването на упътването за правилна употреба и поддръжка води до загуба на гаранцията.

- Преди стартирането на камината задължително прочетете това упътване;
- Камината се използва само за отопление;
- Дръжте камината далеч от запалими материали;
- Дръжте камината в помещения, в които няма влага;
- Не позволявайте на деца или домашни любимци да се приближават до камината, защото някои от частите развиват висока температура и може да се опарят;
- Не докосвайте частите, които развиват висока температура; димоотводът, стъклото, вратата на горивната камера, страниците;
- Чистете камината само, когато е студена (камината е напълно изстинала след 30 минути от момента на изключването и);
- Чистете камината само, когато е изключена от електрическата мрежа (раздел: *основни компоненти на камината*);
- В помещението, в което се пали камината трябва да има постоянен приток на свеж въздух (раздел: *монтаж*)
- Този уред не трябва да се използва от деца.
- НЕ използвайте печката докато вратата е отворена или ако стъклото е счупено

Камината и амбалажът и са направени от материали, които могат да се рециклират. Камина, която няма повече да ползвате, трябва да бъде сложена на предвиденото за целта място или да се потърси службата за извозване на отпадъци. Спазвайте законите на държавата, в която се намира камината. Изхвърлете амбалажа от камината на предвиденото за целта място или потърсете службата за извозване на отпадъци.

За всички неизправности във функционирането на камината търсете оторизирано сервизно лице.

Всички неизправности се отстраняват от оторизирано сервизно лице. В случай, че неоторизирано лице извърши ремонт или преправи камината, гаранцията автоматично отпада и всяка по – нататъшна поправка от оторизирано лице се заплаща.

ЗАБЕЛЕЖКА:

Преди опаковане всяка камина минава през контрол за правилно функциониране и изправност. Възможно е да останат следи от горене в горивната камера. Възможно е също така да остане и малко количество пелети в бункера.

Възможно е при първото запалване камината да отделя дим и изпарения. Ако е необходимо, можете да проветрите помещението.

3. ТЕХНИЧЕСКИ ХАРАКТЕРИСТИКИ

В таблицата са дадени техническите характеристики на камината.

Мощност	kW	6 kW	8 kW	10 kW
Размери (Ш x Д x В)	mm	457 x 570 x 1016		
Тегло	kg	116		
Гориво (размери)		Дървени плети ($\varnothing 6$ mm L \approx 30 mm)		
Димоотвод	mm	$\varnothing 80$		
Тяга на комина	Pa	12 \pm 2		
Капацитет на бункера	kg	15		
Напрежение	V	230 \pm 15%		
Честота	Hz	50		
Мощност в режим „работа“	W	55 - 160 *		
Мощност при запалване	W	400 - 450 **		
Ефективност	%	93,3	87,6	87,6
Редуцирана мощност	kW	2,3	2,87	2,87
Номинален разход на пелети	Kg/h	1,1	1,8	1,8
Редуциран разход на пелети	Kg/h	0,6	0,8	0,8
СО емисии сведени до 13%	%	0,0133	0,0133	0,0133
Максимална температура на димните газове	°C	135	166	166
Прах	mg/Nm ³	48,4	45,4	45,4
Работна температура	°C	5 \div 60		
Температура на складиране	°C	-10 \div 60		
Максимална относителна влажност (без кондензация)	%	95		

* - в зависимост от това кои вентилатори са включени, както и от моторредуктора

** - нагревателят и вентилаторът на димните газове са включени (400W), а моторредукторът се включва от време на време

RITTIUM 7

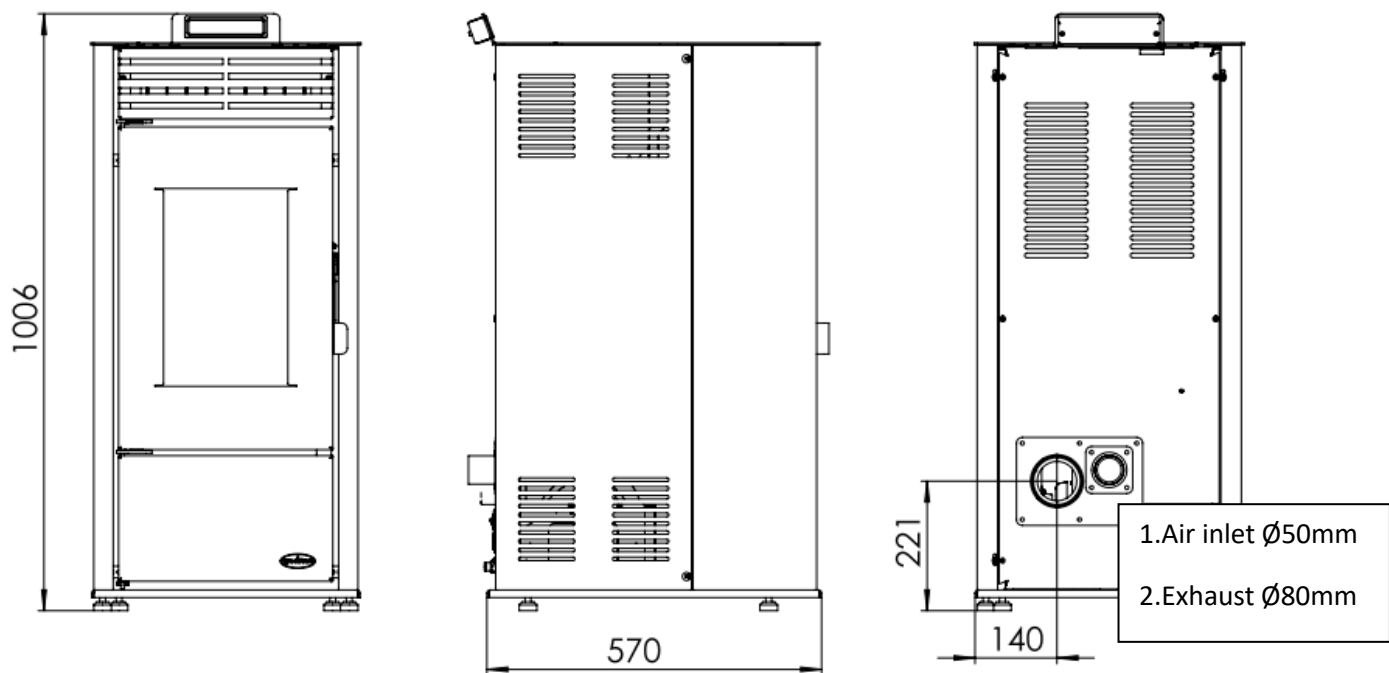

Снимка 1. Размери

4. ОСНОВНИ КОМПОНЕНТИ НА КАМИНАТА

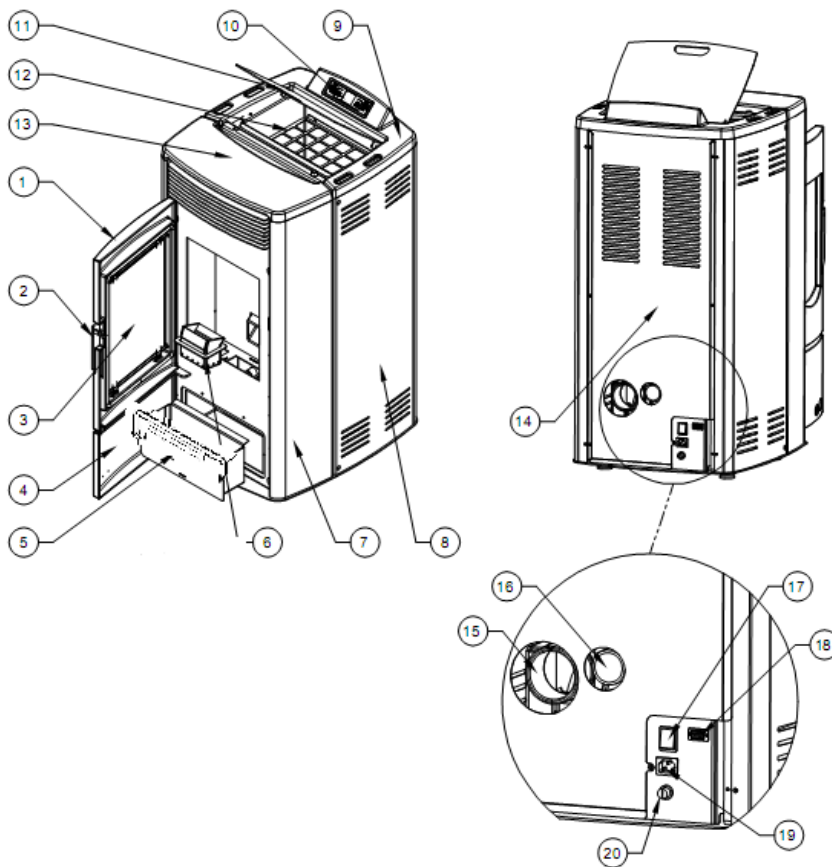

Снимка 2. са показани позициите и основните компоненти на камината.

- | | |
|------------------------------|--|
| 1. Врата на горивната камера | 11. Капак на бункера |
| 2. Ръчка за отваряне | 12. Бункер |
| 3. Стъкло на вратата | 13. Горна метална плоча(майолика) |
| 4. Врата на пепелника | 14. Задна страна |
| 5. Пепелник | 15. Димоотвод |
| 6. Горивна скара | 16. Въздуховод за първичния въздух |
| 7. Преден страничен кожух | 17. Главен прекъсвач |
| 8. Заден страничен кожух | 18. Комуникационен порт (RS232)-опция на камината с керамична горна плоча. |
| 9. Горен капак | 19. Вход за ел. кабел |

5. МОНТАЖ

С камината се доставят упътване за поддръжка, дистанционно управление, кабел за свързване към електрическата мрежа и коляно за дымоотвода. Частите, които се доставят с камината са показани на **Снимка 3**.

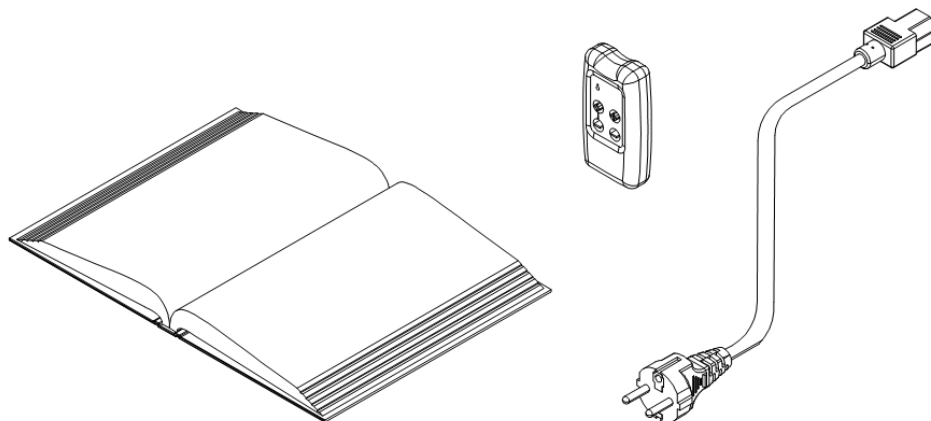

Снимка 3.

Преди да монтирате камината задължително прочетете упътването за употреба и поддръжка, запознайте се с местните закони и ги спазвайте. Осигурете достатъчно количество въздух в помещението, в което се намира камината, за да може горенето да бъде колкото се може по – добро.

Сложете камината близо до дымоотвода и до контакт за електрическата мрежа. Камината трябва да бъде отдалечена от прегради като на снимка 4.

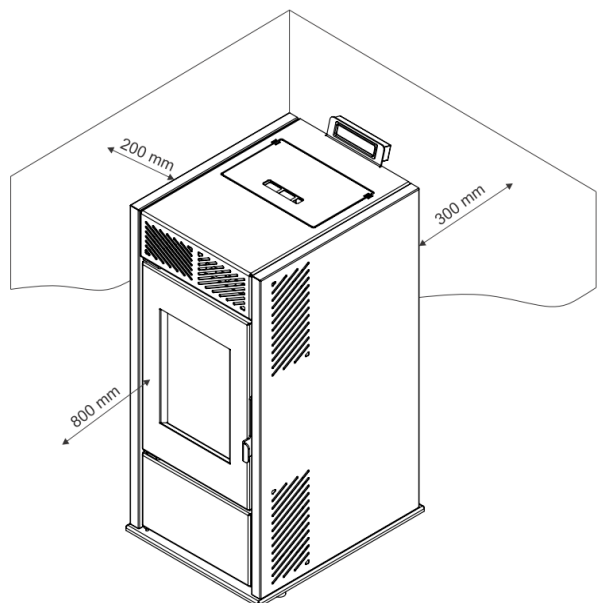

Picture 4.

Камината трябва да се постави така, че страниците и да бъдат отдалечени на 200 мм. от преградата, а задната и страна – на 300 мм.. Отпред разстоянието трябва да бъде 800 мм.. Не слагайте каквито и да е предмети на камината, защото заради високите температури може да се повредят.

Под камината може да се постави ламарина или по – дебело стъкло с минимални размери 700 x 800 мм., но така, че да стърчи отпред.

Камината е поставена на настройващи се крачета и трябва да настроите крачетата, така че тя да бъде стабилна. Крачетата се настройват чрез отвъртане и завъртане.

Трябва да осигурите и достатъчно тяга в комина, за да може камината да функционира безпрепятствено. Най – лесният начин да проверите дали комина е подходящ е да доближите открит пламък от запалка или свещ до отвора на комина. Ако пламъкът седи неподвижно, проверете дали коминът е почистен или има някакъв друг проблем. Ако пламъкът се извива към отвора на комина, значи има достатъчно добра тяга.

Всички неизправности във функционирането на комина трябва да се отстранят преди свързването на камината.

При свързването на камината с димоотвода и димоотводните тръби проверете дали всички сглобки са добре уплътнени, за да не излизат димните газове в помещението, в което се намира камината. Димоотводната тръба не трябва да бъде напъхана прекалено навътре в комина.

С камината се доставя и кабел за свързване с електрическата мрежа. Камината трябва да се свърже в контакт с напрежение от 230V и 50HZ. Слагайте електрическия кабел само на предвиденото за това място (вход за ел. кабел). На *снимка 5* е показано как да включите камината към електрическата мрежа. Преди включването на кабела проверете дали главният прекъсвач е включен на позиция **0**. Проверете дали електрическият кабел не е наранен. Отдалечете кабела от източници на топлина. Първо включете кабела в камината, а после в електрическата мрежа.

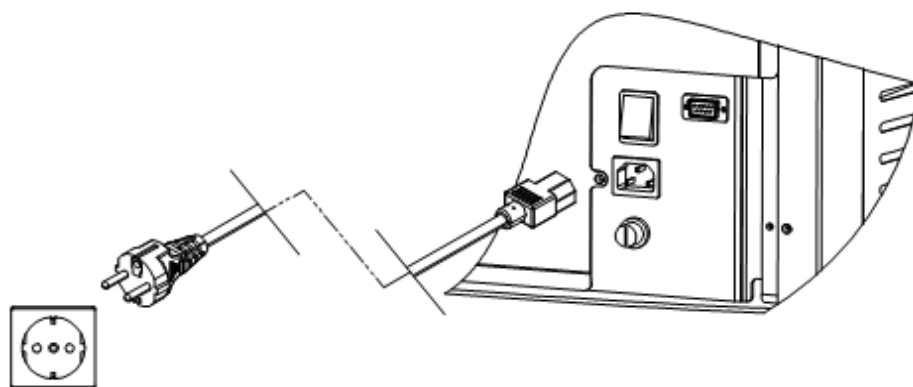

Снимка 5. Свързване на камината с електрическата мрежа.

6. КОНТРОЛ

6.1. ИЗПОЛЗВАНЕ НА УПРАВЛЕНИЕ

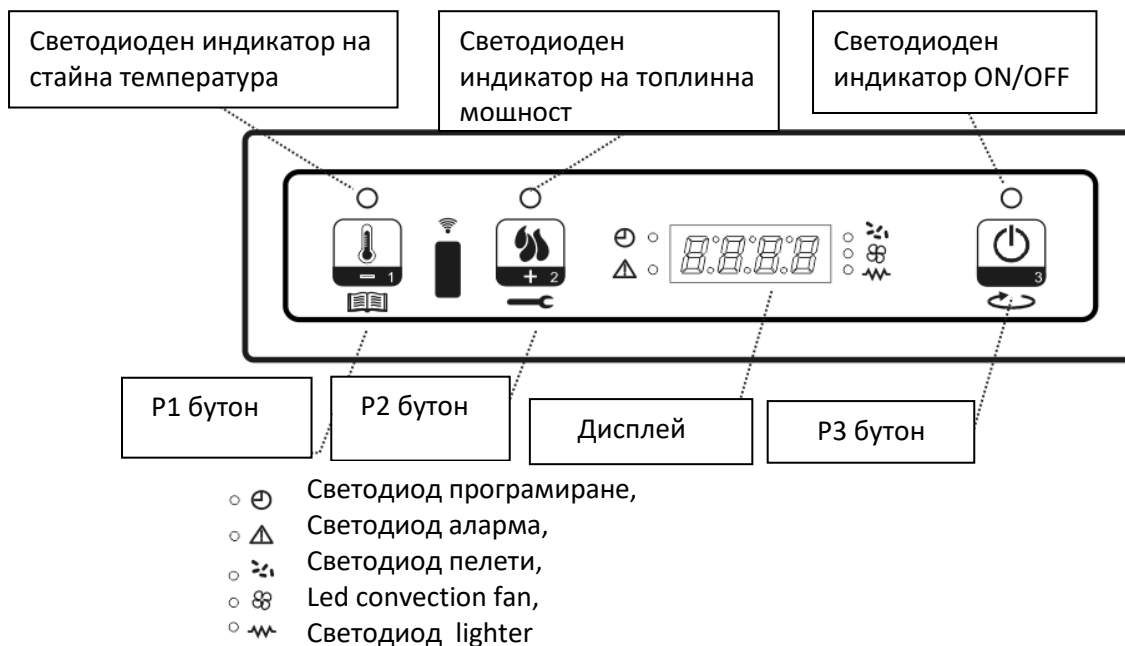

Снимка 6. Външен вид на контролния дисплей

На контролен блок ще намерите 3 контролни бутони за контролиране на различни функции. Малкия дисплей е разположен в средата.

Поради малките размери на дисплея, текста се появява под формата на движещ се текст.

ЗАБЕЛЕЖКА:

Контролните бутони имат различни функции в зависимост от режима, който се използва в момента. Таблицата по-долу показва функция на контролните бутони в различни режими.

P1		P2		P3	
РЕЖИМ	ФУНКЦИЯ	РЕЖИМ	ФУНКЦИЯ	РЕЖИМ	ФУНКЦИЯ
настройка на температурата	Намаляване на стайна температура	настройка на температурата	Увеличение стайна температура	ON/OFF	Стартиране и изключване на печката
Програмиране	Намаляване на избрания параметър	Програмиране	Увеличение избрания параметър		
настройка Мощност	Намаляване на силата	настройка Мощност	увеличаване на мощността	Програмиране	параметър избор

Управляващ блок съдържа 8 LED индикатори, които показват, коя функция се използва в момента:

- Настройка на температурата в стаята
- Настройка Мощност
- ON/OFF
- Програмиране
- Звукова аларма
- Приток
- Convection fan
- Запалване запалка

Дисплеят показва информации свързани със статус, мощност и параметри.

Таблицата по-долу показва текущото съдържание, статус и дисплей:

СТАТУС	показване на съдържание
OFF (Изключено)	Изключено + стайна температура
ON (Включено)	Включено + стайна температура
ЗАРЕЖДАНЕ	Палетно зареждане
РАБОТА НА КАМИНАТА	Стайната температура + захранване + Време
ПРОГРАМИРАНЕ НА КАМИНАТА	избрания параметър

ДИСТАНЦИОННО

Дистанционното управление е предназначено за всекидневна употреба, когато системата за горене е напълно конфигурирана и функционира. То се използва за настройване на силата на горене и температурата и Ви дава възможност да включвате и изключвате системата за горене (Снимка 7).



Снимка 7.

Определяне на температура и режим на работа както е описано на снимка 7.

7. РАБОТА С КАМИНАТА

Тази глава описва начина, по който печката функционира, от момента на пускане, когато тя е изключена, както и нейното програмиране и включване.

7.1 СТАРТИРАНЕ НА КАМИНАТА

Преди стартиране на печката, на дисплея ще се появи "OFF". За да стартирате печката натиснете бутон P3 на няколко секунди. Когато се стартира печка, дисплеят ще покаже "ON", който е представен на картина 8. светодиодния индикатор ON / OFF ще свети.

В тази фаза възпламенителя се затопля (който е показан с LED лампа на дисплея) и вентилатор започва да работи.

Вентилатор ще започне да функционира винаги, когато печката е Включена, но и той ще продължи да работи, след като печката е Изключена.

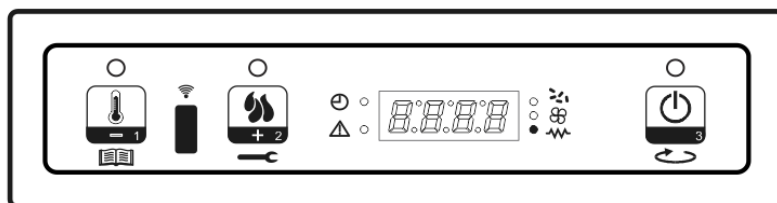

Снимка 8. Поява на дисплея: "ON"

7.2 ПЪРВОНАЧАЛНО ПАЛЕТНО ЗАРЕЖДАНЕ И ЗАПАЛВАНЕ

След като времето за зареждане с гориво е зададено на дисплея ще се изпише „LOAD PELLET“. Светодиоден индикатор ON / OFF започва да мига.

По време на зареждане нагревателът отстава включен, шнекът транспортира пелети от бункера към горивната камера. LED лампата индикираща включен индикатор свети. Пелетите се загряват и произвеждат димни газове, които са причината за повишаване на температурата. Повишаването на температурата се отчита от температурен датчик за димни газове, който е поставен в дымоотвода.

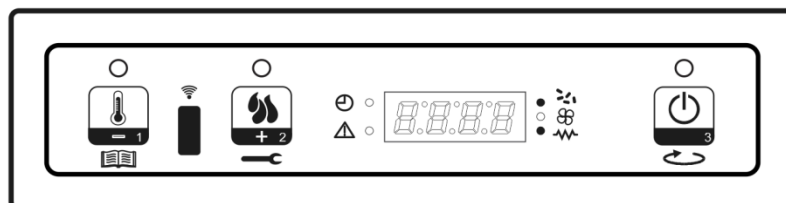

Picture 9. Дисплей по време на режим: „LOAD PELLET“

7.3 СТАРТИРАНЕ НА ЗАПАЛВАНЕТО

Когато температурата на газовете в горивната камера достигнат нужната температура, която е предварително зададена, система навлиза в „Стартиране на режима за огън“. Дисплеят показва FLAME LIGHT и светодиодния индикатор "ON / OFF" започва да мига.

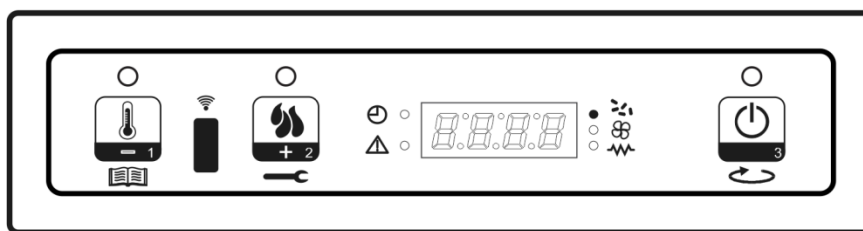

Снимка 10. Дисплей по време на режим: „FLAME LIGHT“

В тази фаза, температурата трябва да остане постоянна за период, предварително зададен

7.4 РЕЖИМ НА РАБОТА

Печката преминава в режим на експлоатация, след като температурата на отработените газове достигне стойност, която е по-голяма от предварително зададената температура. Дисплеят ще покаже "FLAME ON", показател "ON / OFF" ще е включен постоянно.

Натиснете P2 да зададете мощността. Стайната температура се задава чрез натискане на P1.

Температурата на изгорелите газове ще продължи да расте и когато тя достигне следващия зададен параметър, вентилатора започва да духа (индикатора на вентилатора на дисплея ще се включи).

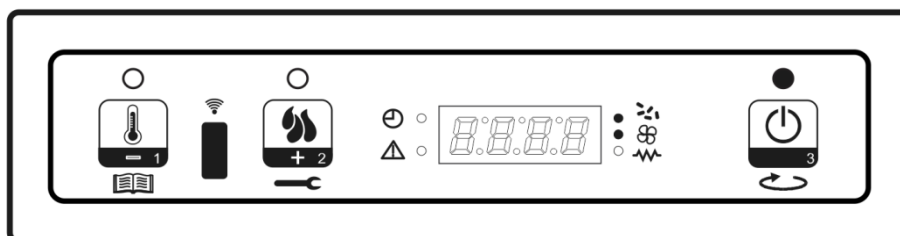

Снимка 11. Дисплей по време на режим: „FLAME ON“

След периода от време, определен от параметъра, системата за почистване на изгаряне на гърнето се включва автоматично и на дисплея показва, "CLEANING FIRE POT". По време на почистването, шнек работи бавно (светодиоден индикатор е включен), и скоростта на вентилатор се увеличава (снимка 12.).

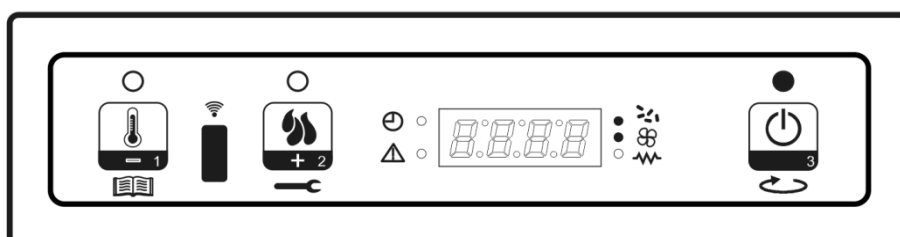

Снимка 12. Дисплей по време на режим: „CLEANING FIRE POT“

7.5 НАСТРОЙКА НА ТОПЛИННА МОЩНОСТ

По време на работа с печката, че е възможно да се настройва топлинната мощност с натискане на бутон P2 (Светодиоден индикатор на топлинна енергия е включен). За да се увеличи топлинната мощност, натиснете P2 отново. За да намалите, натиснете P1.

Исканата топлинна мощност ще бъде изписана на дисплея (снимка 13). За да излезете от настройките, не използвайте контролния панел за 5 секунди или натиснете бутон P3.

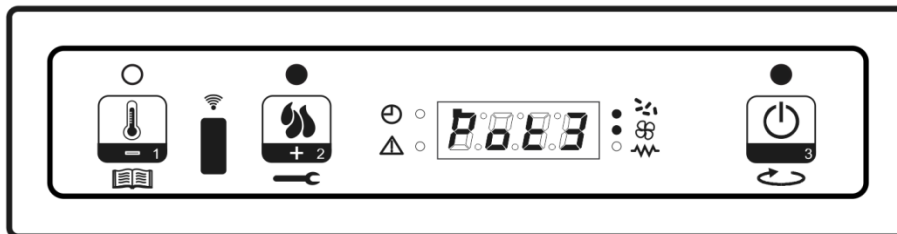

Снимка 13.

Пример за дисплей при СИЛА 3

7.6 СМЯНА на стайна температура

За да промените стайната температура натиснете P1. Дисплеят ще покаже текущата температура, при натискане на бутон P1 и P2 е възможно да се увеличи или намали температурата.

След 5 секунди или чрез натискане на бутона P3 се променят новите стойности и дисплея и той се връща в предишния си изглед

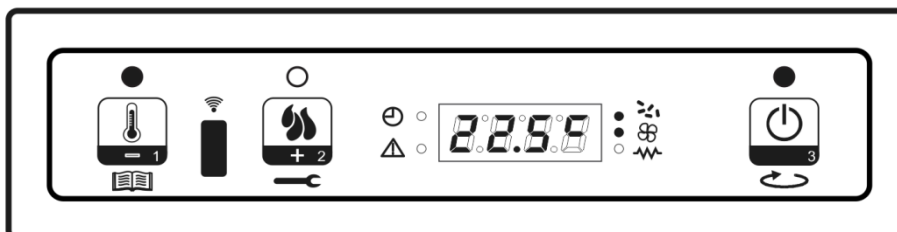

Снимка 14. Дисплей с примерна температура

7.7 ДОСТИГАНЕ НА ЗАДАДЕНАТА ТЕМПЕРАТУРА

След се постига желаната температура, топлинната мощност ще бъде намалена до минимум - режим на P1. Дисплеят ще покаже "MODU" (Модулация), както показва снимка 15.

Ако стайна температура падне под зададената температура, печката ще влезе отново в работен режим с предварително определената топлинна мощност.

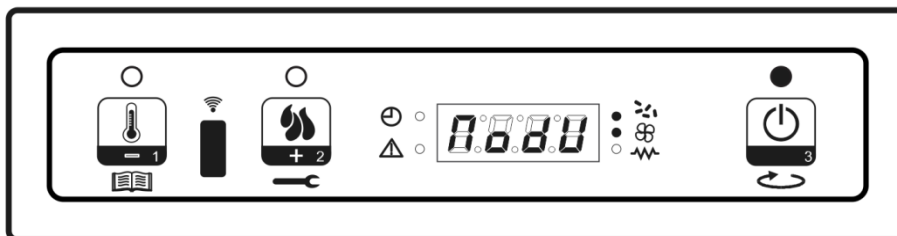

Снимка 15.

7.8 РЕЖИМ НА ГОТОВНОСТ

STAND BY опция трябва да се активира в менюто. Тя дава възможност на печката, за да се изключи, когато всички зададени параметри са достигнали или надминали за приблизително 2 минути.

Също така, ако стайна температура е над зададените параметри за повече от 2 ° C, този режим започва след няколко минути. Дисплеят ще покаже "GO-Stand By" (Снимка 16).

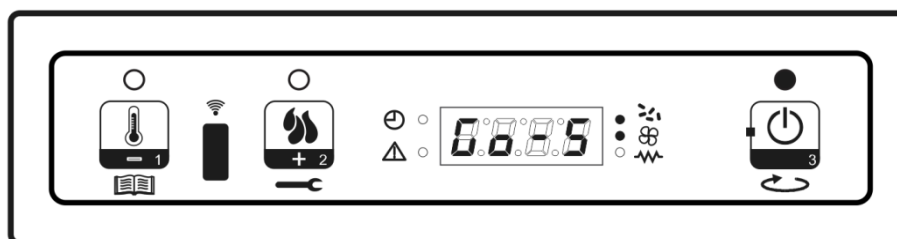

Снимка 16.

На следващо място, на дисплея ще се появи "Wait cooling". В този режим, шнек ще бъде на разстояние (LED индикатор е изключен). Печката ще получи охлаждане и конвекция от вентилатора и ще се изключи след достигане на зададената точка на изпускателната температура от газовете (60°C). Светодиоден индикатор ON / OFF започва да премигва, както е показано на Снимка 17.

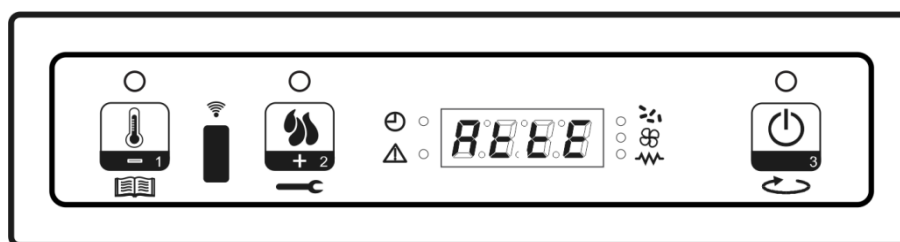

Снимка 17. Дисплей при режим: „ WAIT COOLING“

Температура на изгорелите газове продължат да падат и след достигане на зададената точка на 45 ° C, която се определя от параметрите, печката навлиза в STAND-BY режим. Дисплеят показва " STOP ECO TEMP GOOD". шнек е изключен, конвекция вентилатора и вентилатор са изключени. Снимка 118.

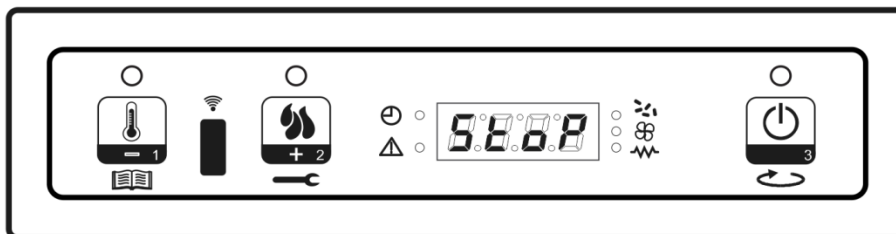

Снимка 18.

Ако намалената стайна температура и да падне под определена стойност на повече от 2 ° C, печка ще се включи, но само ако е изминало време интервал от 5 минутиот както операционната и изключване на печката.

7.9 ИЗКЛЮЧВАНЕ НА КАМИНАТА

За да изключите печката, натиснете P3 и изчакайте да се появи на дисплея "ПОЧИСТВАНЕ FINAL". шнек ще бъде изключена, но конвекцията на вентилатора и вентилатор ще продължи да работи.

Светодиоден индикатор ON / OFF ще мига, както е показано на снимка 19.

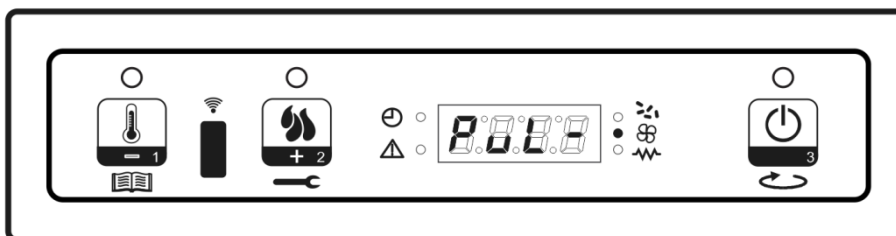

Снимка 19. Дисплей при режим: „CLEANING FINAL“

Конвекционния вентилатор ще работи, докато температурата на изгорелите газове стане достатъчно ниска, като е определено от технически параметър. Вентилатора ще се изключи последното. Дисплеят ще покаже "OFF".

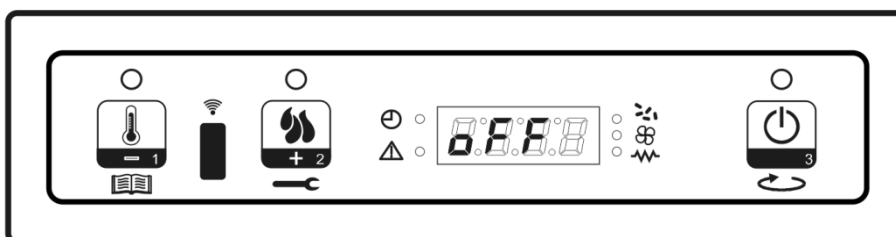

Picture 20. Дисплей при режим: „OFF“

8. МЕНЮ

Влезете в менюто, като натиснете P1.

Менюто е организирано в различни нива, които дават възможност подход към различни настройки и програми.

8.1 Структура на менюто

Структура на менюто е представена в таблицата по-долу, които са достъпни за крайния клиент.

Структура на менюто:

Ниво 1	Ниво 2	Ниво 3	Зададена точка
M1 настройка на часовника			
	01 – Ден от седмицата		M - T - W - T - F - S - S
	02 - час		0-23
	03 - минути		0-59
	04 - ден		1-31
	05 - месец		1-12
	06 - година		00-99
M2 ПРОГРАМИРАНЕ			
	M21 – Програмирането активно		
		01 - Програмирането активно	On / off
	M2-2 – дневно програмиране		
		01 настройка де	On / off
		02 старт 1-ви ден	Off 0-23:50
		02 стоп 1-ви ден	Off 0-23:50
		02 старт 2-ри ден	Off 0-23:50
		02 стоп 2-ри ден	Off 0-23:50
	M2-3 – седмично програмиране		
		01 настройка на седмицата	On / off
		02 Старт програма 1	Off 0-23:50
		03 Стоп програма 1	Off 0-23:50
		04 Понеделник програма 1	On / off
		05 Вторник програма 1	On / off
		06 Сряда програма 1	On / off
		07 Четвъртък програма 1	On / off
		08 Петък програма 1	On / off
		09 Събота програма 1	On / off
		10 Неделя програма 1	On / off
		11 Старт програма 2	Off 0-23:50
		12 Стоп програма 2	Off 0-23:50
		13 Понеделник програма 2	On / off
		14 Вторник програма 2	On / off

		15 Сряда програма 2	On / off
		16 Четвъртък програма 2	On / off
		17 Петък програма 2	On / off
		18 Събота програма 2	On / off
		19 Неделя програма 2	On / off
		20 Старт програма 3	Off 0-23:50
		21 Стоп програма 3	Off 0-23:50
		22 Понеделник програма 3	On / off
		23 Вторник програма 3	On / off
		24 Сряда програма 3	On / off
		25 Четвъртък програма 3	On / off
		26 Петък програма 3	On / off
		27 Събота програма 3	On / off
		28 Неделя програма 3	On / off
		29 Старт програма 4	Off 0-23:50
		30 Стоп програма 4	Off 0-23:50
		31 Понеделник програма 4	On / off
		32 Вторник програма 4	On / off
		33 Сряда програма 4	On / off
		34 Четвъртък програма 4	On / off
		35 Петък програма 4	On / off
		36 Събота програма 4	On / off
		37 Неделя програма 4	On / off
	M2-4 – Програма уикенд		
		01– Програма уикенд	On / off
		02 Старт уикенд 1	Off 0-23:50
		03 Стоп уикенд 1	Off 0-23:50
		04 Старт уикенд 2	Off 0-23:50
		05 Стоп уикенд 2	Off 0-23:50
	M2-5 Изход		
M3 ЕЗИК			
	01 Италиански		set
	02 Английски		Set
	03 Френски		Set
	04 Немски/Испански		set
M4 STAND BY			
	01 stand by		On / off
M5 Звукова аларма			
	01 звукова аларма		On / off
M6 Първоначално зареждане			
	01 Първоначално зареждане		90"
M7 Статус печка			
	01 Статус печка		
		01-Статус шнек	Info
		02-Т минути	Info
		03-Статус термостат	Info
		04-Статус изпарения	Info
		05-Статус вентилатор	info

M8 Технически калибриране	01- Въведете с парола		set
M9	01- Изход		set

8.2 ЗАДАВАНЕ НА ВРЕМЕ

Настройка на часа и датата: Благодарение на батерията, вътрешен часовник издържа около 5 години.

За да въведете часа и датата влезте в меню натиснете P1 за 2 секунди. Чрез натискане P1 (намаление) или P2 (увеличение), натиснете M1 и дисплея ще се появи "M1 време за задаването" (снимка 21.)

Изберете ден и натиснете P3 , за да потвърдите (Снимка 22.). След това настройте часа (снимка 23), минути (снимка 24), ден (снимка 25), месец (снимка 26) и година (снимка 27). Натиснете P1 за намаление или P2 за увеличаване. Натиснете P3 да потвърдите зададените данни.

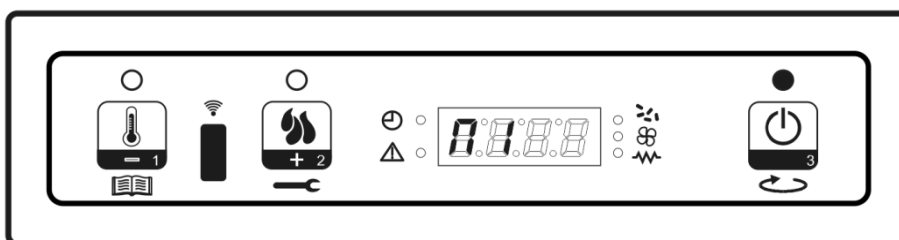

Снимка 21.

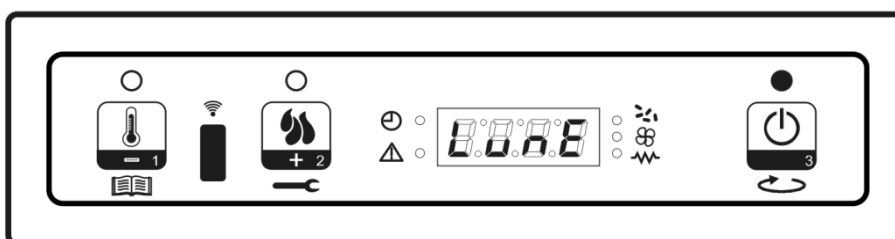

Снимка 22.

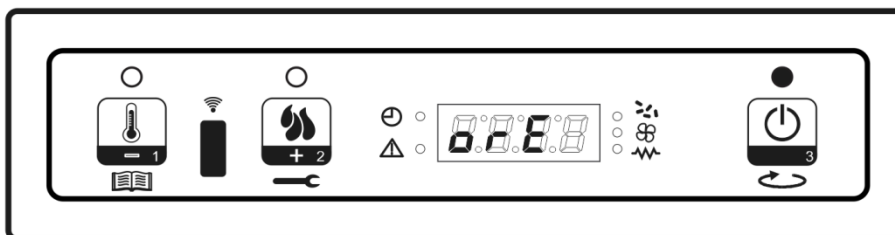

Снимка 23.

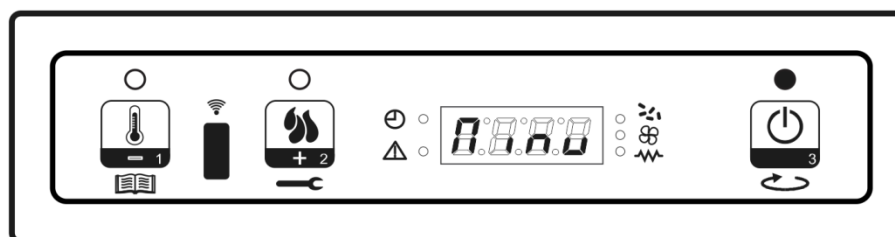

Снимка 24.



Снимка 25.

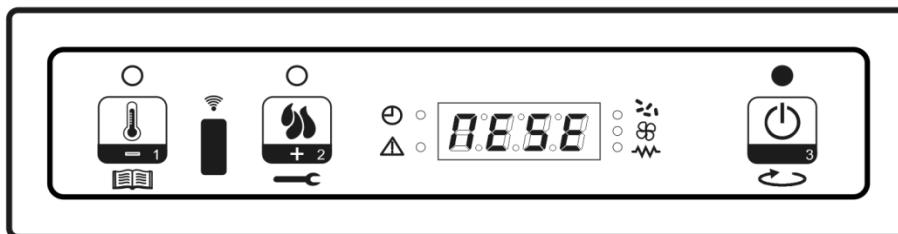

Снимка 26.

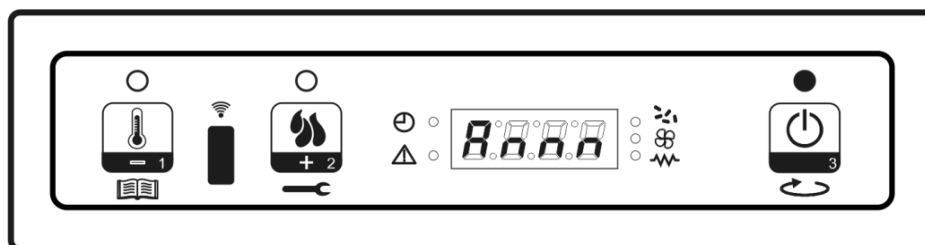

Снимка 27.

8.3 МЕНЮ M2-1 програмиране КАМИНАТА

Подменю M1-2- Активиране и програмиране на печката

През меню „M2 set hrano“ ви дава възможност да се активират всички функции на програмирането. За да активирате това меню натиснете P3. Чрез натискане на P1 и P2 включвате опция ON или OFF. Потвърдете с P3 (Снимка 28).

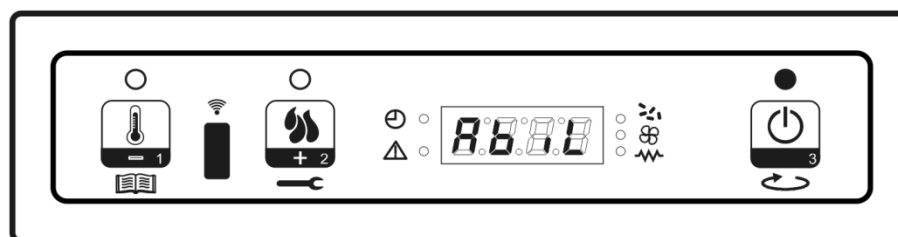

Снимка 28.

Подменю M2-2- Дневна програма

Изберете M2-2 - дневна програма с натискане P3, за да получите различни варианти на ежедневно програмиране.

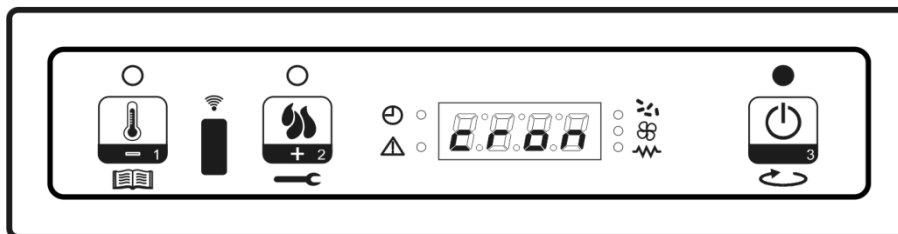

Снимка 29.

Може да настроите две работни групи, първият с START / STOP1 Ден 1, а втората с START /STOP2 ден2, разделени с времената, определени в съответствие с таблицата по-долу. Вариант OFF показва до часовника да се игнорира дадена команда. За да промените зададената точка, използвайте P1 и P2. Натиснете P3, за да потвърдите.

Дневна програма			
Подменю	ОПЦИЯ	ОБЯСНЕНИЕ	ВЪЗМОЖНИ НАСТРОЙКИ
M2-2-01	Дневна програма	Активиране	0n/off
M2-2-02	Старт 1-ви ден	Време на активиране	OFF-0-23:50
M2-2-03	Стоп 1-ви ден	Време на деактивиране	OFF-0-23:50
M2-2-04	Старт 2-ри ден	Време на активиране	OFF-0-23:50
M2-2-05	Стоп 2-ри ден	Време на деактивиране	OFF-0-23:50

Подменю M2-3-Програма за седмицата

Меню M2-3-Програма за седмицата дава възможност за активиране и деактивиране на седмична програма на печката. Програма за седмицата разполага с 4 независими програми. През бутона OFF се избира подходяща област, за да се настрои часовник, и да се избере подходяща команда. За да влезете в новата версия, да се потвърдят зададени параметри и да излезете от програмата, натиснете P3.

ПОДМЕНЮ	ОПЦИЯ	ОБЯСНЕНИЕ	Възможни точки за настройка
M2-3-01	програма за седмицата	Активирайте седмичната програма	On/off

ПРОГРАМА 1			
ПОДМЕНЮ	ОПЦИЯ	ОБЯСНЕНИЕ	Възможни точки за настройка
M2-3-02	Старт Програма 1	Период на активиране	OFF-0-23:50
M2-3-03	Стоп Програма 1	Период на деактивиране	OFF-0-23:50
M2-3-04	Понеделник Програма 1	ДНИ НА СЕДМИЦАТА	0n/off
M2-3-05	Вторник Програма 1		0n/off
M2-3-06	Сряда Програма 1		0n/off

M2-3-07	Четвъртък Програма 1		0n/off
M2-3-08	Петък Програма 1		0n/off
M2-3-09	Събота Програма 1		0n/off
M2-3-10	Неделя Програма 1		0n/off

Посочените по-горе опции в менюто с техните обяснения са едни и същи в случай на Програма 2, 3 и 4 (като се започне с M2-3-11 до M2-3-37).

Подменю M2-4 - УИКЕНД ПРОГРАМА

Това меню дава възможност на програма за настройка за дните от уикенда. Активиране на програмата чрез натискане P3, опция "Weekend settings" и изберете опцията ON. С включването Старт 1 уикенд и Стоп 1 уикенд, печката започва работа в събота и спира работа в неделя.

УИКЕНД ПРОГРАМА			
ПОДМЕНЮ	ОПЦИИ	ОБЯСНЕНИЕ	Възможни точки за настройка
M2-4-01	Програма уикенд	Програма уикенд активиране	0n/off
M2-4-02	Старт 1 Уикенд	Време на включване	OFF-0-23:50
M2-4-03	Стоп 1 Уикенд	Време на изключване	OFF-0-23:50
M2-4-04	Старт 2 Уикенд	Време на включване	OFF-0-23:50
M2-4-05	Стоп 2 Уикенд	Време на изключване	OFF-0-23:50

8.4 МЕНЮ М3 - ЕЗИК

Изберете езика на комуникация чрез натискане на P1 и P2. Натиснете P3, за да потвърдите. Снимка 30.

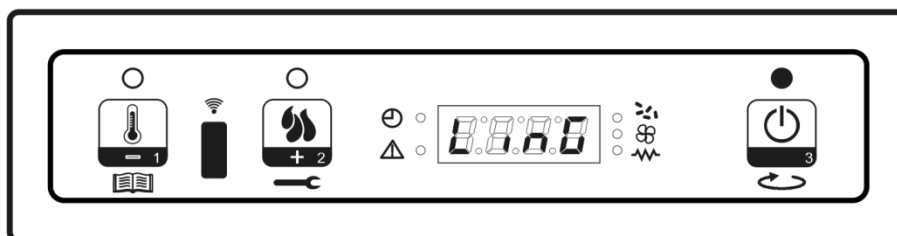

Снимка 30.

8.5 МЕНЮ М4 - Stand By

Това меню позволява активиране и деактивиране на Stand By режим. Въведете M4 с P3 и изберете ON или OFF чрез натискане на P1 и P2. (Снимка 31).

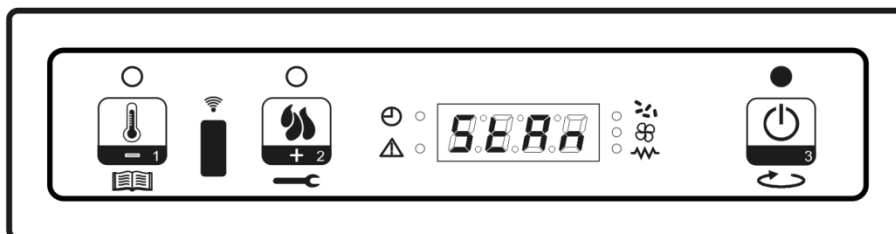

Снимка 31.

8.6 МЕНЮ М5- Звук предупреждение

Това меню дава възможност за активиране на звуков сигнал в случай на повреда. Включване и изключване се регулира с копчета P1 и P2. Натиснете P3, за да потвърдите.

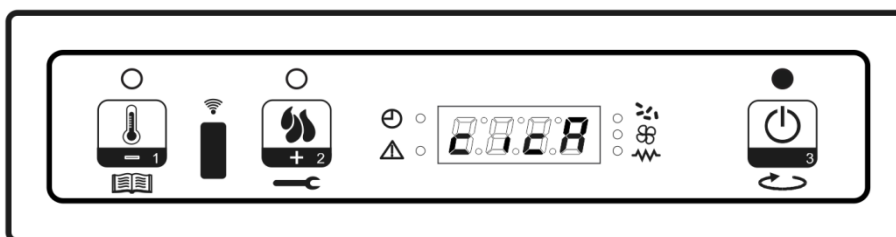

Снимка 32.

8.7 МЕНЮ М6- ПЪРВОНАЧАЛНА ПЕЛЕТНО ЗАРЕЖДАНЕ

Тази опция е налична само когато печката е изключена. Това дава възможност за зареждане на пелети с шнека.

След избора М6, дисплеят ще покаже "PRESS PLUS" (Снимка 33). Натиснете P2 да се увеличите зададена точка. Вентилатор ще започне да работи в максимална скорост, шнек ще се включи (Светодиоден индикатор на шнека е ON), и те ще работят, докато времето на дисплея изтича (Снимка 34) или до спиране на работата чрез натискане P3.

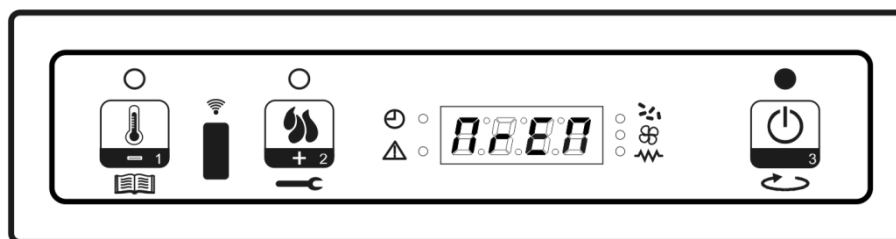

Снимка 33.

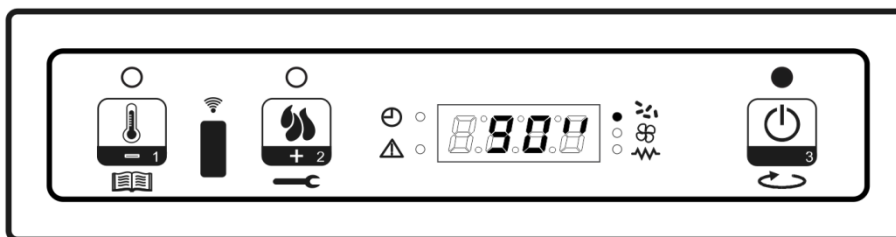

Снимка 34.

8.8 МЕНЮ М7- СЪСТОЯНИЕ

След въвеждане меню М7, чрез натискане Р3, дисплеят ще покаже някои променливи на текущото състояние. Пример за визуално представяне е вписано по долу

СТАТУС	ОБЯСНЕНИЕ
3,1"	Режим на шнека по време на качване на палети
52´	Време за прекъсване
T off	Статус на термостата
106 °	Температура на изгорелите газове
1490	Изгорелите газове на скоростта на вентилатора

8.9 МЕНЮ М8- ТЕХНИЧЕСКО КАЛИБРИРАНЕ

Тази опция е достъпна само за технически персонал

8.10 МЕНЮ М9 – ИЗХОД

Чрез натискане Р3 ще излезете от това меню и ще се върнете в предишното меню Снимка 35.

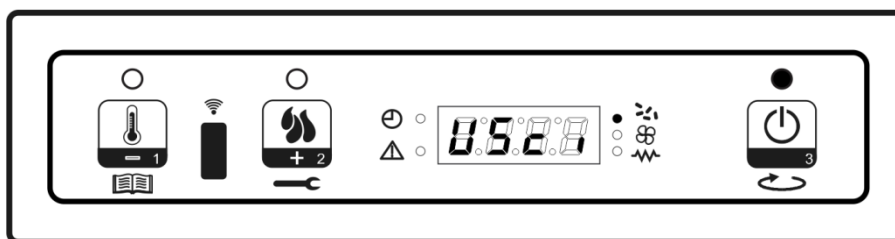

Снимка 35.

9. Аларми и Звукови аларми

Ако по време на работа на печка се появи проблем контролен блок сигнализира проблема със светодиоден индикатор и звуков сигнал.

Списък на аларми:

АЛАРМА:	ДИСПЛЕЙ *
Липса на електричество	AI1 ALAR AL1 BLAC-OUT
Изпускателна температура на вентилатора	AI2 ALAR AL2 SONDA FUMI
Изгорели газове от прегряване	AI3 ALAR AL3 HOT FUMI
Вентилатор в неизправност	AI4 ALAR AL4 ASPIRAT GUASTO
Неизправност по време на пускането	AI5 ALAR AL5 MANCATA ACCENS
Липса на дървесни пелети	AI6 ALAR AL6 MANCANO PELLET
Прегряване на предпазния термостат	AI7 ALAR AL7 SICUREC TERMICA
Липса на налягане	AI8 ALAR AL8 MANCA DEPRESS

*- Дисплей външен вид е представен в италианския език (базова версия). Each above mentioned alarm is followed by shutting the stove OFF.

Аларма след включване на уреда след период от време, който е определен от параметър PR11 (ОСВЕН аларма за без електричество) тя може да бъде сменена с нова с натискане на Р3. Всеки път, когато алармата се включи по съображения за безопасност, печка ще се изключи. Дори и в случай, че алармата не се забелязва или е спряна от клиента, печка ще спре да работи и на дисплея ще представи информация свързана с неизправността.

ЛИПСА НА ЕЛЕКТРИЧЕСТВО

Липса на ток по каквито и да е причини е неудобство в ежедневието. По време на рестартиране на печката, ако липсата на електричество е за по-кратък период от време, печка ще продължи да работи нормално както е зададено предварително. Ако липсата на електричество продължи за по дълго, аларма ще се включи. Дисплеят ще покаже "A1 alar al 1 Blac-out" и печка ще се изключи самостоятелно.

ИЗПУСКАТЕЛНА ТЕМПЕРАТУРА НА ВЕНТИЛАТОРА

Тази аларма ще се включи, ако изгорелите газове спрат да функционират. Светодиоден индикатор и звуков сигнал ще се включи. Дисплеят ще покаже "Al 2 alar al 2" и печка ще се изключи.

Прегряване на отработените газове

Тази аларма ще се включи, ако вентилатора посочи по-висока температура, отколкото обикновено. Дисплеят ще покаже "Al 3 alar al 3" и печка ще се изключи.

ВЕНТИЛАТОР В НЕИЗПРАВНОСТ

Аларма ще се включи в случай на неизправност на вентилатора. Дисплеят ще покаже "Al 4 Alar al 4".

Неизправност по време на пускането

Тази аларма ще се включи в случай, че печката не започне работа, също и ако температурата на отработените газове не достигне зададената точка по параметри. Дисплеят ще покаже "Al 6 alar al 6" и печка ще влезе в режим Аларма.

ЛИПСА НА ПЕЛЕТИ

Тази аларма ще се включи в случай, че температурата на изгорелите газове, не достига зададените параметри. Дисплеят ще покаже "Al 6 Alar Al 6" и печка ще влезе в режим Аларма.

Прегряване на предпазен термостат

Аларма ще се включи в случай, че предпазния термостат показва температура по-висока от температурата, която се нуждае за да започне да работи. Термостат ще спре шнека и подаването на пелети. Алармата и светодиодния индикатор ще се включат същото като и дисплея ще показва "Al 7 alar al 7". Печката ще се изключи.

ЛИПСА НА НАЛЯГАНЕ

В случай, че камината показва по-ниско налягане, отколкото е необходимо, за да се запали печката ще спре шнека. Алармата ще се включи и дисплея ще показва „Al8 alar al 8 “. Печката ще се изключи.

10. ПОЧИСТВАНЕ И ПОДДРЪЖКА НА КАМИНАТА

При ежедневното и седмично почистване изключете камината от главния прекъсвач като преместите главния прекъсвач на позиция **0**. Когато правите цялостно почистване на камината, трябва да я изключите директно от контакта на електрическата мрежа. Чистете камината минимум 30 мин. след изгасването и, за да не се изгорите при допир с горещите части на камината.

При почистване с влажна кърпа или с вода внимавайте водата да не стигне до електрическите компоненти на камината. Ако това все пак се случи, не палете камината и повикайте сервизно лице.

При чистене на камината избягвайте силни препарати и абразивни средства, както и всички препарати, които съдържат бензин, алкохол, каквито и да е киселини или разреждател.

Чистете стъклото със суха кърпа, а ако има следи от нагари или други следи по стъклото, можете да ги почистите и с влажна кърпа, след което да избършете стъклото със суха кърпа.

Боядисаните и пластмасови части чистете внимателно с влажна кърпа, а можете да използвате и меки препарати, разреждени с вода.

Ежедневно почистване. Подразбира се почистването на стъклото и горивната скара. Изхвърлете пепелта, която се намира в скарата, далеч от запалими материали, за да се избегне пожар, в случай че е останало неизгаснало парче от пелетите. Задължително проверете дали всички дупчици на горивната скара са добре почистени. Също така можете да почистите пепелта от горивната камера. За почистването на пепелта от горивната камера можете да използвате вакуумна прахосмукачка предназначена за почистване на пепел.

Седмично почистване. Освен ежедневното почистване необходимо е да изпразвате пепелника веднъж седмично или по – често, ако се използват повече пелети.

Месечно почистване. Необходимо е веднъж месечно, а и на края на отоплителния сезон, да почистите камината цялостно. Освен по упътванията за ежедневно и седмично почиствания необходимо е и да отворите камината на предвидените места и детайлно да я почистите. При месечното чистене следвайте показания на снимка 8. ред на разглобяване на камината. При монтирането на частите спазвайте обратния ред.

Когато получавате всички части заедно го правят в обратна последователност.

Саждите и образуваната пепел трябва да бъде отстранени.

Останките от горене ще съдържат малки частици от летяща пепел.

Пепелта ще се събира в изпускателното обезвъздушаване и ще влияе върху потока на газове.

Непълното изгаряне, което се случва по време на стартиране и изключване и неправилна работа на нагревателя, ще доведе до образуването на сажди, които ще бъдат в системата за вентилиране и топлообменника. Системата за обезвъздушаване трябва да бъде проверявана и почиствана най-малко веднъж годишно, ако е необходимо.

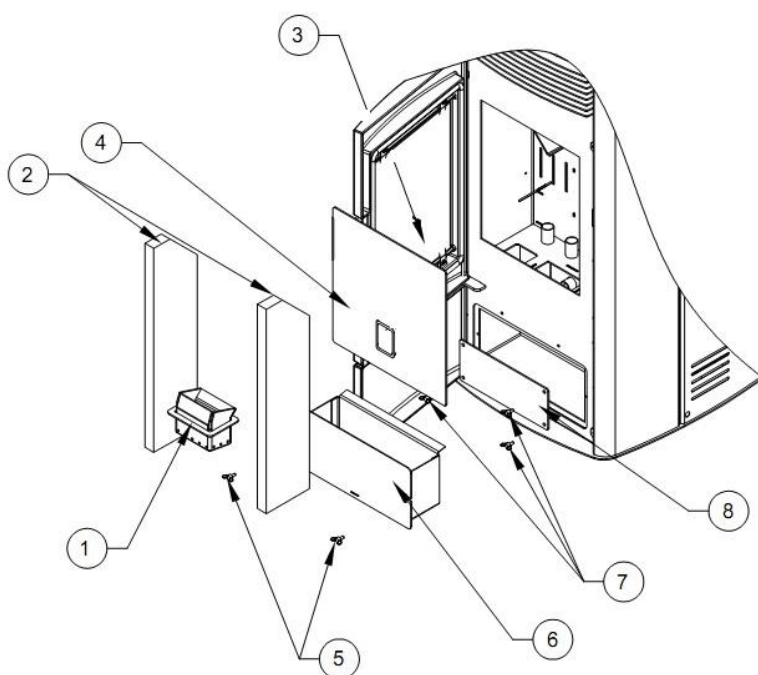

Снимка 36. Ред на сваляне на частите при месечно почистване

Водопровод • Канализация • Отопление
РУБИН 2001
20 години Ваш доверен партньор

RUBIN 2001
ul.Zavodska 6
1000 Sofiq, Bulgaria
tel: 02/ 421 91 09
e-mail : office@rubin2001bg.com
www.rubin2001bg.com