

Водопровод • Канализация • Отопление

РУБИН 2001

20 години Ваш доверен партньор



BISOL EasyMount™ Монтажни решения

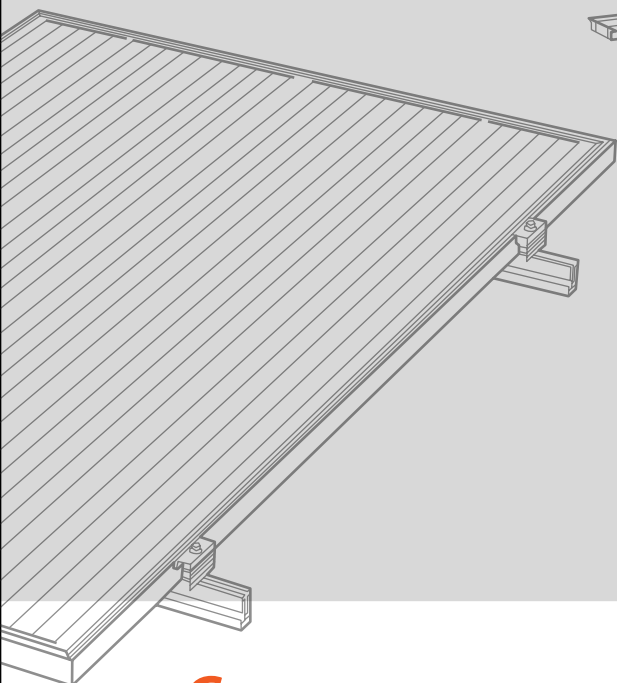
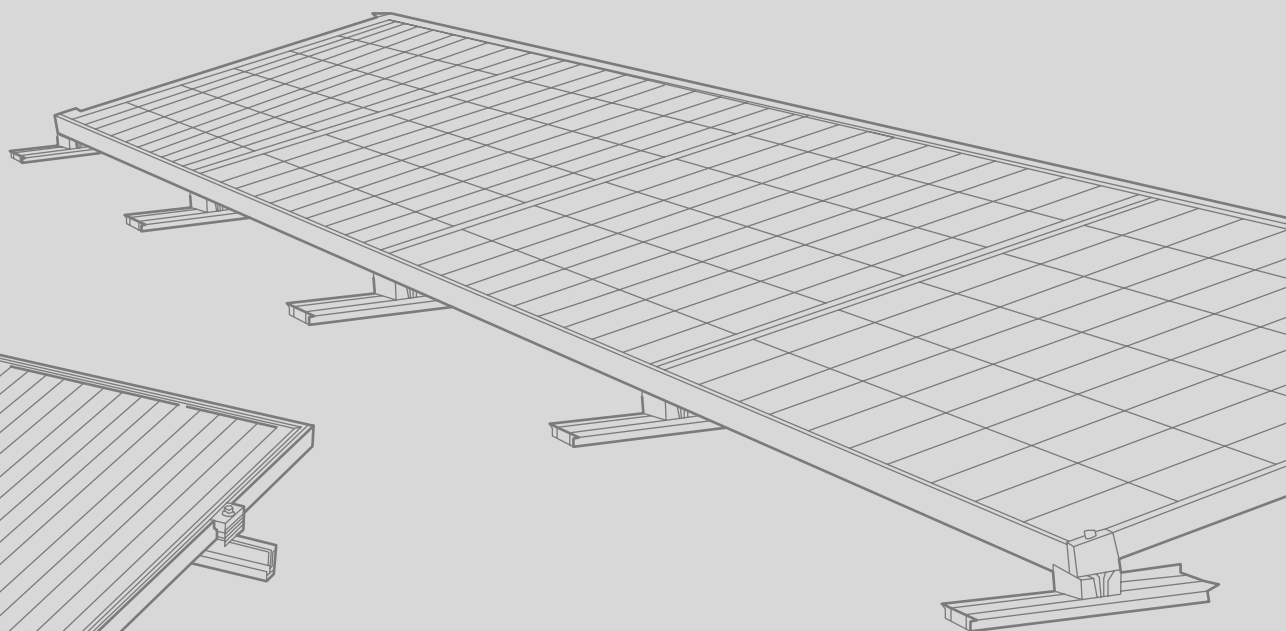
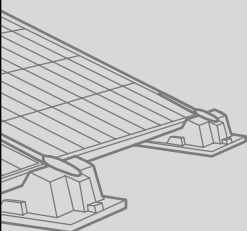

Слънчевата страна на живота!

BISOL EasyMount™ Монтажни решения

Когато дизайнерите на **BISOL** планираха и конструираха нашите монтажни решения **EasyMount™**, те си представяха трудолюбивите инсталатори, които монтират и изграждат соларни системи.

Изключителният дизайн се отличава със своята простота, която на първо място включва лесна инсталация и намаляване на времето за монтаж, но не са пренебрегнати внимателно подбраните висококачествени материали за дълготрайна работа, единствена по рода си издръжливост и безупречна устойчивост дори при най-трудните метеорологични условия. За да подчертаем нашата силна убеденост в механичната здравина на **EasyMount™**, всички те имат поне 10-годишна гаранция за продукта или дори повече.

Интелигентните монтажни конструкции **BISOL EasyMount™** покриват решение за всеки тип покрив. Просто използвайте инструмента за проектиране и проектиране на **EasyTool**, за да планирате в детайли вашата соларна система, като имате предвид вашите желания и нужди.

Не се колебайте да ни попитате нещо за монтажното решение, от което се нуждаете:

РУБИН 2001 ЕООД

🏠 София, ул. Заводска №6

☎ +359 2 421 91 09

✉ office@rubin2001bg.com

🌐 www.rubin2001bg.com

Прилагат се допълнителни условия. Моля, вижте Стандартната ограничена гаранция и Общите условия за продажба.
© РУБИН 2001 ЕООД април 2022 г. Всички права запазени. Цялата информация, представена в този документ, подлежи на промяна без предизвестие и служи само за информационни цели.

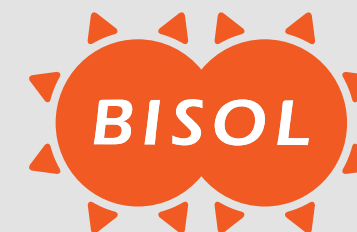

Изберете вашето решение за монтаж **EasyMount™** според типа на вашия покрив

ЗА ПЛОСКИ ПОКРИВИ



ЗА НАКЛОНЕНИ ПОКРИВИ



— **BISOL EasyMount™** Slim BASE & Twin Slim BASE

— **BISOL EasyMount™** Robust BOLT

— **BISOL EasyMount™** Alpine TRIANGLE

— **BISOL EasyMount™** Quick RAIL

Предстоящи продукти:

— **BISOL EasyMount™** Home HOOK

— Ново поколение **BISOL EasyMount™** Elegant HDPE

— **BISOL** BIPV



ЗНАЕТЕ ЛИ, ЧЕ?

BISOL EasyMount™ е инсталирана в повече от 60 MW соларни системи.

Слънчевата страна на живота!

ПЛОСКИ ПОКРИВИ

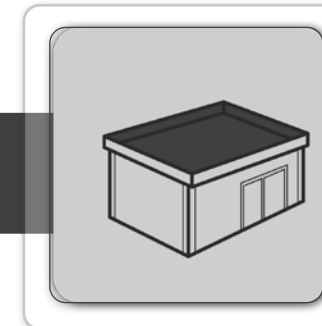

Когато проектирате фотоволтаична система за вашия плосък покрив или за всяка друга хоризонтална повърхност, е изключително важно да имате разнообразие от опции за конфигурация и оформление, за да се използва оптимално пространството, което се асоциира с максимизиране на производителността и минимизиране на материалите, разходите и времето, необходими за монтаж. Изберете едно от трите надеждни и гъвкави монтажни решения на **BISOL EasyMount™** за всеки жилищен, търговски или дори промишлен проект.



BISOL EasyMount™
Slim BASE



BISOL EasyMount™
Slim BASE



BISOL EasyMount™
Elegant HDPE



BISOL EasyMount™
Elegant HDPE



BISOL EasyMount™
Alpine TRIANGLE



BISOL EasyMount™
Alpine TRIANGLE



Рентабилен
и лек за
безпроблемни
инсталации

Това решение за монтаж на плоски покриви предоставя лесен монтаж с висока устойчивост на вятър и сняг, заедно с елегантен външен вид. Оптимизираните опаковъчни пакети гарантират, че всички компоненти са готови за монтаж на място, само с основни инструменти за монтаж и няма нужда от рязане. Наклонът на системата е 10°, лесно се адаптира до 20° или ориентация изток-запад чрез щракване на щракващи елементи.

0 – 2.4 kN/m²
(с BISOL PV модули)

0 – 150+ km/h
(93+ mph)

Защо да изберем това решение за монтаж?

- ▶ Оптимизиран дизайн = по-малко материал = по-ниска цена
- ▶ Оптимизирана опаковка: по-малко компоненти и без рязане
- ▶ Лесна инсталация и адаптация
- ▶ Висока устойчивост на вятър и сняг
- ▶ Сертифициран дизайн и материали
- ▶ Без промени в отводняването на покрива



Отделни компоненти

Компонент	ID Код	Описание на компонента	Цена/брой	Бройки/пакет
1	SEK-BTP_1020	Долен профил с дължина 1020	25.44 лв.	1
2	SEK-BTP_1680	Долен профил с дължина 1680	41.28 лв.	1
3	SEK-BTP_2040	Долен профил с дължина 2040	49.92 лв.	1
4	SEK-ABFL_10	Преден крак алуминиева основа 10	3.12 лв.	1
5	SEK-ABFL_20	Преден крак алуминиева основа 20	3.12 лв.	1
6	SEK-ABBL_10	Преден крак алуминиева основа 10	13.17 лв.	1
7	SEK-ABBA_20	Приставка алуминиева основа 20	10.11 лв.	1
8	EM-CLA.E_35S.2	Крайна скоба EasyMount™ 35 mm Direct*	1.57 лв.	10
9	EM-CLA.E_35B.2	Крайна скоба EasyMount™ Black 35 mm Direct*	2.63 лв.	10
10	EM-CLA.M_40S.2	Средна скоба EasyMount™ Direct**	1.43 лв.	10
11	EM-CLA.M_40B.2	Средна скоба EasyMount™ Black Direct**	2.49 лв.	10
12	SEK-PT_6_12	Винт самонарезен 6.0 x 12 mm PT	0.45 лв.	10
13	SEK-PT_6_45	Винт самонарезен 6.0 x 45 mm PT	0.55 лв.	10
14	SEK-PT_6_50	Винт самонарезен 6.0 x 50 mm PT	0.59 лв.	10
15	SEK-PT_6_55	Винт самонарезен 6.0 x 55 mm PT	0.73 лв.	10
16	SEK-PT_6_60	Винт самонарезен 6.0 x 60 mm PT	1.00 лв.	10
17	SEK-WD10_175	Вятърен дефлектор 10	22.87 лв.	1
18	SEK-WD10_210	Вятърен дефлектор 10, 2100 mm	25.05 лв.	1
19	SEK-WD10_217	Вятърен дефлектор 10, 2170 mm	26.64 лв.	1
20	SEK-WD20_175	Вятърен дефлектор 20	41.75 лв.	1
21	SEK-WD20_210	Вятърен дефлектор 20, 2100 mm	51.18 лв.	1
22	SEK-WD20_217	Вятърен дефлектор 20, 2170 mm	52.39 лв.	1
23	SEK-JF3_48_19	Самопробивен винт 4.8 x 19 mm JF3 - 2	0.63 лв.	100
24	SEK-PREPDM	EPDM защитна гума 300 mm	5.90 лв.	10
25	SEK-EMBP	Държач за тежест EasyMount™	4.25 лв.	10
26	SEK-LOAD_CP15	Бетонна плоча 40/40/3.8 cm (13.5 kg)	7.13 лв.	10
27	SEK-LOAD_CP36	Бетонна плоча 50/50/3.8 cm (21 kg)	12.39 лв.	10

* За опции за цвят и размери вижте Аксесоари, компоненти 24–30.
 ** За опции за цвят и размери вижте Аксесоари, компонент 38.

Цените не включват ДДС.

Знаете ли, че?

▶ Системата може да бъде допълнително надградена със защитни гумени постелки, които гарантират, че покривът ще е без повреди.

Компоненти на системата

Гумата предпазва покривната мембрана от прониквания по време на монтажа, термични разширения, свивания и вибрации. Допълнителната височина от 8 mm поема неравностите на покрива.

Задният крак и приставката за щракване позволяват висока носеща способност и лесно адаптиране към 20° или монтаж изток-запад.

Вятърните дефлектори подобряват аеродинамиката на системата, което води до по-малко необходим допълнителен баласт, което води до по-кратко време на работа и намален стрес за сградата.

- SEK-WD10_175 Вятърен дефлектор 10
- SEK-WD10_210 Вятърен дефлектор 10, 2100 mm
- SEK-WD20_175 Вятърен дефлектор 20
- SEK-WD20_210 Вятърен дефлектор 20, 2100 mm
- SEK-WD10_217 Вятърен дефлектор 10, 2170 mm
- SEK-WD20_217 Вятърен дефлектор 20, 2170 mm

SEK-PREPDM EPDM защитна гума 300 mm

SEK-ABBL_10 заден крак ал. основа 10
 SEK-ABBA_20 задна приставка ал.основа 20

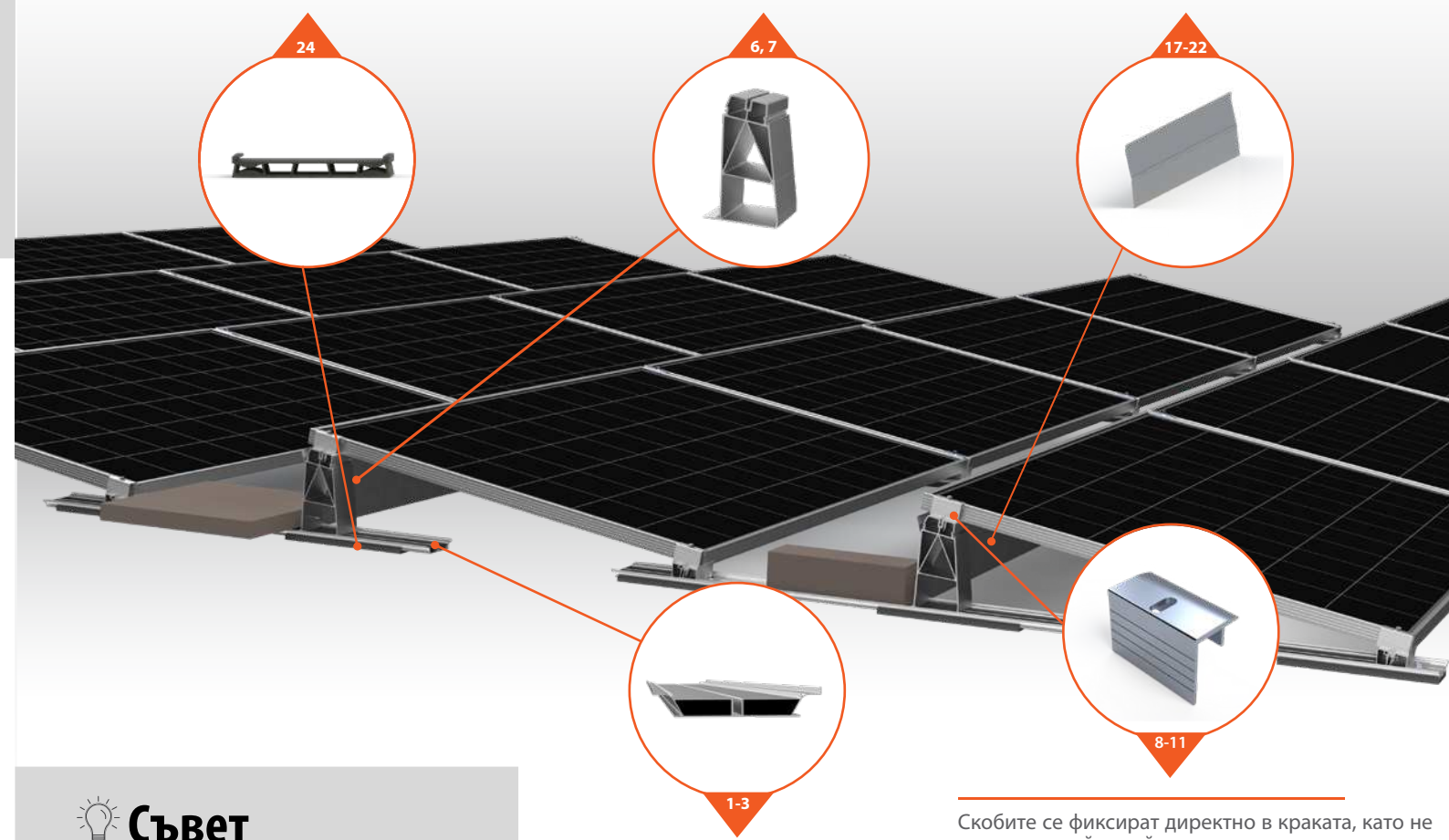

Съвет

Използвайте Twin Slim BASE за ориентация изток-запад, като използвате същите универсални компоненти.

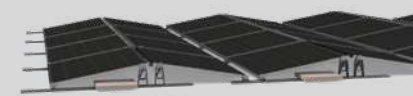

Долните профили имат товароносимостта да издържат натоварванията на цялата система и безопасно да ги прехвърлят върху повърхността на покрива.

- SEK-BTP_1020 Долен профил с дължина 1020
- SEK-BTP_1680 Долен профил с дължина 1680
- SEK-BTP_2040 Долен профил с дължина 2040

Скобите се фиксират директно в краката, като не изискват крайна гайка поради самонарезната си конструкция. Те могат да се развият само с инструмент, така че да предлагат дългосрочна безопасност и стабилност.

- EM-CLA.E_35S.2 Крайна скоба EasyMount™ 35 mm Direct
- EM-CLA.E_35B.2 Средна скоба EasyMount™ черна 35 mm Direct
- EM-CLA.M_40S.2 Крайна скоба EasyMount™ 35 mm Direct
- EM-CLA.M_40B.2 Средна скоба EasyMount™ черна Direct

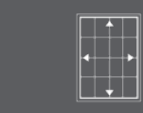

Подходящ за повечето фотоволтаични модули



Регулируемо разстояние между редовете



Рентабилно решение



Изложение юг или ориентация изток-запад



10 години гаранция за продукта



Персонализирано решение с допълнителен наклон за екстремно време

Тази монтажна система пасва идеално на плоски или скатни покриви с по-големи разстояния на носещата конструкция на покрива и е достатъчно здрава, за да се бори с силен вятър и сняг. На плоски покриви той се монтира просто без пробиване в покрива. За изключителна стабилност при скатни покриви, той се монтира в покривната конструкция с болтове за окачване, предварително сглобени върху А-рамката, за да се намали времето за монтаж.



Отлична устойчивост на натоварвания от сняг



Подходяща за зони със силен вятър

Защо да изберем това решение за монтаж?

- ▶ Допълнителна стабилност в комбинация с окачващи болтове
- ▶ Подходящ за екстремни условия на вятър и сняг
- ▶ Пести време: предварително сглобени връзки на А-рамката
- ▶ Многофункционалност
- ▶ Без проникване в покрива
- ▶ Различни ъгли на наклон



Отделни компоненти

Компонент	ID Код	Описание на компонента	Цена/брой	Бройки/пакет
	SEKP-EMTAL_125	EasyMount™™ ALU Triangular 125	66.50 лв.	1
	SEKP-EMTAL_200	EasyMount™ ALU Triangular 200	69.13 лв.	1
	SEKP-EMTAL_300	EasyMount™ ALU Triangular 300	71.74 лв.	1
	SEK-48_27_5400	EasyMount™ 48 x 27 x 5400 mm	97.55 лв.	1
	SEK-EMRL80	EasyMount™ ALU Rail 80 x 5850 mm	86.73 лв.	1
	SEK-EMRL80U_6000	EasyMount ALU Rail 80 x 30 x 6000 mm, без отвори	104.02 лв.	10
	SEKP-EMC48	Комплект конектори за EasyMount™ 48 x 27	5.57 лв.	10
	SEKP-EMCRL80	Комплект конектори за EasyMount™ Rail 80	7.82 лв.	10
	EM-CLA.EA35S.2	Крайна скоба EasyMount™ 35 mm Direct, сглобена*	3.57 лв.	10
	EM-CLA.MA35S.2	Средна скоба EasyMount™ 35 mm Direct, сглобена**	3.43 лв.	10
	SEK-HHS_10_25	Винт чук M10 x25 A2-70	0.78 лв.	10
	SEK-DIN6923_10	Гайка M10 с фланец A2-70	0.41 лв.	10
	SEK-EMT_BPNRL	Скоба за тежести за EasyMount™ ALU Rail 80, двустранна	19.23 лв.	10
	SEK-LOAD_CP15	Бетонна плоча 40/40/3.8 cm (13.5 kg)	7.13 лв.	10
	SEK-TWS125_1720W	Защита с/у вятър 12.5 1700 x 200 mm, white	20.03 лв.	1
	SEK-TWS200_1734W	Защита с/у вятър 20 1700 x 340 mm, white	44.75 лв.	1
	SEK-TWS300_1750W	Защита с/у вятър 30 1700 x 500 mm, white	49.69 лв.	1
	SEK-JF3_48_19	Самопробивен винт 4.8 x 19 mm JF3 - 2	0.63 лв.	100

* За опции за цвят и размери вижте Аксесоари, компоненти 18–23.

** За опции за цвят и размери вижте Аксесоари, компоненти 31–37.

Цените не включват ДДС.

Компоненти на системата

Основните рамки предлагат твърдост и стабилност дори при екстремни условия на сняг и вятър. Предлагат се в 3 стандартни ъгъла на наклон и могат да се адаптират към персонализиран наклон или портретна ориентация.

SEKP-EMTAL_125	EasyMount™ ALU Triangular 125
SEKP-EMTAL_200	EasyMount™ ALU Triangular 200
SEKP-EMTAL_300	EasyMount™ ALU Triangular 300

Профилът EasyMount™ 48 е със силно оптимизирана форма, която свързва основните рамки в ортогонална посока. Профилът включва 3 канала, като единият е съвместим със система за директен монтаж.

SEK-48_27_5400 EasyMount™ 48 x 27 x 5400 mm

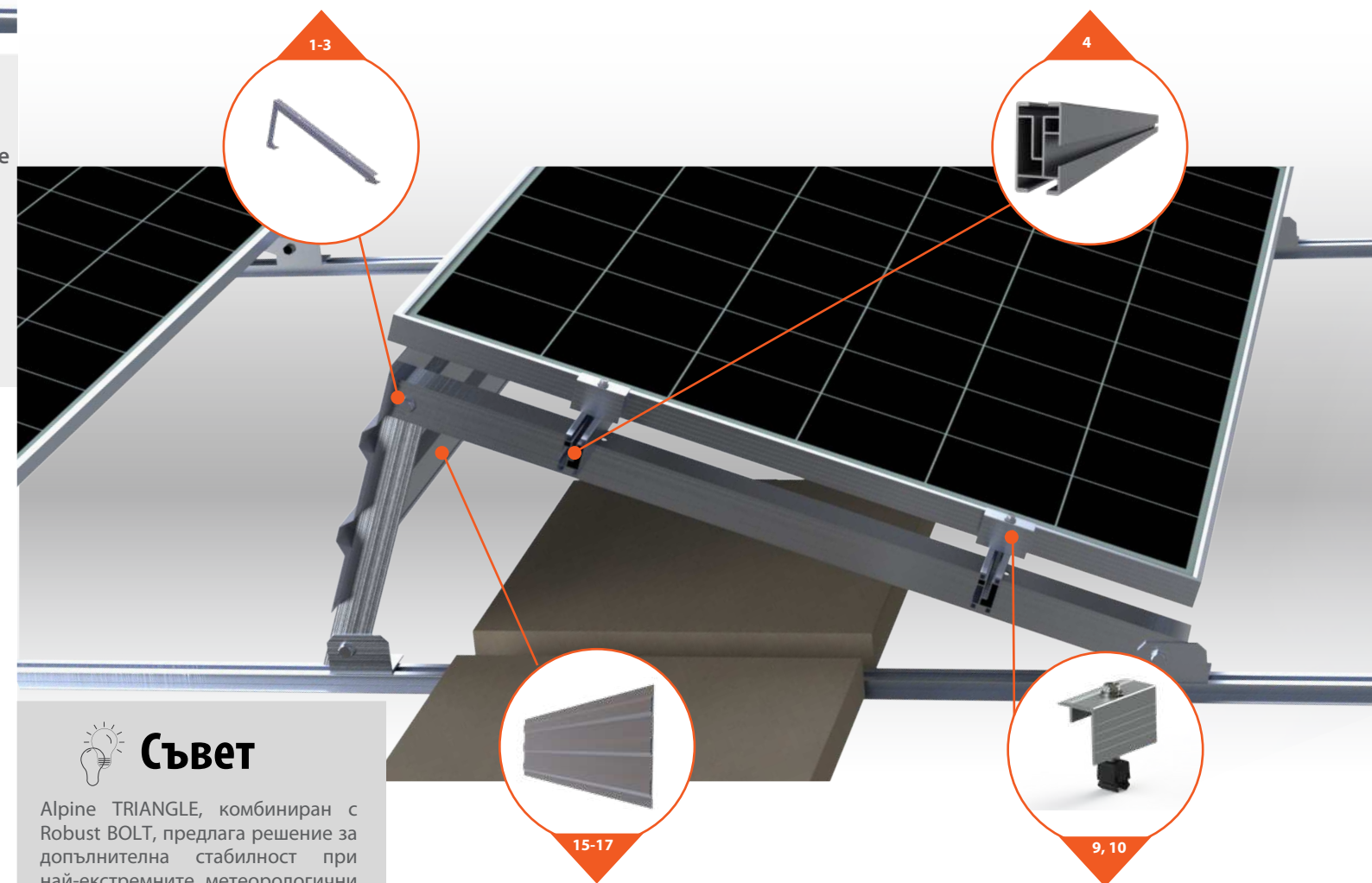

Съвет

Alpine TRIANGLE, комбиниран с Robust BOLT, предлага решение за допълнителна стабилност при най-екстремните метеорологични условия дори при наклонени покриви.



Вятърните дефлектори подобряват аеродинамиката на системата, което води до по-малко необходимия допълнителен баласт, което води до по-кратко време за работа и намалено напрежение на сградата.

SEK-TWS125_1720W	Защита с/у вятър 12,5 1700 x 200 mm, бяла	EM-CLA.EA35S.2	Крайна скобата EasyMount™ 35 mm Direct, сглобена
SEK-TWS200_1734W	Защита с/у вятър 20 1700 x 340 mm, бяла	EM-CLA.MA35S.2	Крайна скоба EasyMount™ 35 mm Direct, сглобена
SEK-TWS300_1750W	Защита с/у вятър 30 1700 x 500 mm, бяла		

Скобите са фиксирани директно в краката и не изискват крайна гайка поради самонарезната си конструкция. Поради тази характеристика скобата може да се развие само с инструмент, така че предлага дългосрочна безопасност и стабилност.



Със или без проникване в покрива



Екстремни метеорологични условия



Налични инструменти за проектиране и дизайн



Опция за олекотено изпълнение



Различни ъгли на наклон



10 години гаранция за продукта

НАКЛОНЕНИ ПОКРИВИ

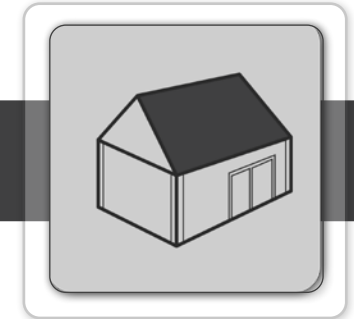

Общите черти на решенията за монтаж на наклонени покриви **EasyMount™** на **BISOL** са простотата, за да спестите вашето ценно време, издръжливостта, за да устои на най-взискателните метеорологични условия, и възможността за регулиране, за да отговарят на вашите специфични желания. Можете да избирате от нашите четири системи за монтаж на скатни покриви, които да отговарят на вашите нужди за изграждане на слънчева електроцентрала върху вашите покрития от керемиди, гофрирани покриви, покриви от трапецовидна ламарина или всякакви други стоманени, дървени или дори бетонни конструкции.



BISOL BIPV



BISOL BIPV



BISOL EasyMount™
Robust BOLT



BISOL EasyMount™
Robust BOLT



BISOL EasyMount™
Home HOOK



BISOL EasyMount™
Quick RAIL



Висока товароносимост за всички видове гофрирани покриви

Това функционално решение за всякакви трапецовидни и гофрирани скатни покриви е персонализирано за вашите индивидуални нужди, в зависимост от участъците и материалите на носещата конструкция на покрива.



0 – 2,4 kN/m²
 (с BISOL PV модули)



0 – 150+ km/h
 (93+ mph)

Защо да изберем това решение за монтаж?

- ▶ Подходящо за стоманени, дървени и бетонни конструкции
- ▶ Подходящо за всички видове гофрирани покриви
- ▶ За всякакъв наклон на покрива
- ▶ Леко, но и устойчиво



Отделни компоненти

Компонент	ID Код	Описание на компонента	Цена/брой	Бройки/пакет
1	SEK-48_27_5400	EasyMount™ 48 x 27 x 5400 mm	97.55 лв.	1
2	SEK-48_27_2200	EasyMount™ 48 x 27 x 2200 mm	43.22 лв.	1
3	SEK-48_27_2200_B	EasyMount™ 48 x 27 x 2200 mm, Black	57.76 лв.	1
4	SEKP-EMC48	Комплект конектори за EasyMount 48 x 27 mm	5.57 лв.	10
5	EM-CLA.EA35S.2	Крайна скоба EasyMount™ 35 mm Direct, сглобена*	3.57 лв.	10
6	EM-CLA.MA35S.2	Средна скоба EasyMount™ 35 mm Direct, сглобена**	3.43 лв.	10
7	SEK-HHS_10_25	Винт чук M10 x 25 A2-70	0.78 лв.	10
8	SEK-DIN6923_10	Гайка M10 с фланец A2-70	0.41 лв.	10

* За опции за цвят и размери вижте Аксесоари, компоненти 18–23. ** За опции за цвят и размери вижте Аксесоари, компоненти 31–37.

9	SEK-HST80_13650	Болт за окачване, стомана, Ø 8.0 x 80/50 mm, трап.	13.45 лв.	10
10	SEK-HST80_15650	Болт за окачване, стомана, Ø 8.0 x 100/50 mm, трап.	15.39 лв.	10
11	SEK-HST80_20170	Болт за окачване, стомана, Ø 8.0 x 125/70 mm, трап.	16.35 лв.	10
12	SEK-HW100_200	Болт за окачване, дърво, Ø 10 x 200 mm, сглобен предварително	9.35 лв.	10
13	SEK-HW100_250	Болт за окачване, дърво, Ø 10 x 250 mm, сглобен предварително	9.78 лв.	10
14	SEK-HW100_300	Болт за окачване, дърво, Ø 10 x 300 mm, сглобен предварително	10.88 лв.	10
15	SEK-HW120_200	Болт за окачване, дърво, Ø 12 x 200 mm, сглобен предварително	11.09 лв.	10
16	SEK-HW120_300	Болт за окачване, дърво, Ø 12 x 300 mm, сглобен предварително	14.23 лв.	10
17	SEK-EMLC	L-конектор EasyMount™ ***	4.43 лв.	10

*** За профилната мрежа.

Цените не включват ДДС.



Съвет

Robust BOLT е съвместим с Alpine TRIANGLE, универсално решение, предназначено предимно за плоски покриви, за да създаде още по-голяма стабилност на вашия наклонен покрив.



Компоненти на системата

Окачващите болтове могат да бъдат закрепени към всякакъв вид покривна конструкция (дърво, стомана), независимо от дебелината на покривния слой. Тази връзка представлява дълготрайна водоустойчива връзка с висока устойчивост на вятър и сняг.

Болт за окачване

Профилът EasyMount™ 48 е със силно оптимизирана форма, която свързва основните рамки в ортогонална посока. Профилът включва 3 канала, като единият е съвместим със система за директен монтаж.

SEK-48_27_2200 EasyMount™ 48 x 27 x 2200 mm
 SEK-48_27_5400 EasyMount™ 48 x 27 x 5400 mm

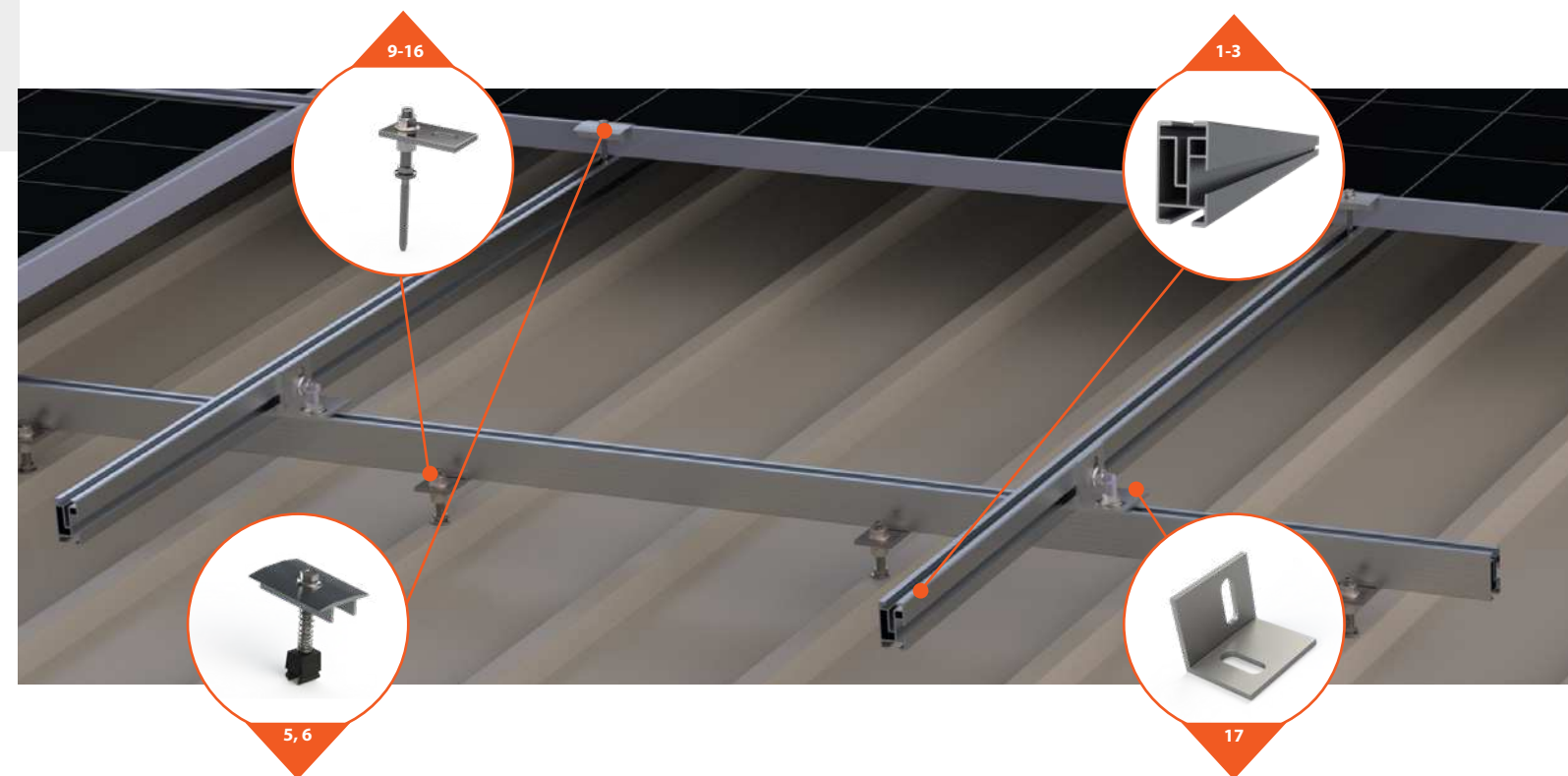

Скобите са фиксирани директно в релси и не изискват крайна гайка поради самонарезната си конструкция. Поради тази функция скобата може да се развие само с инструмент, така че предлага дългосрочна безопасност и стабилност.

EM-CLA.EA35S.2 Крайна скоба EasyMount™ 35 mm Direct, сглобена

EM-CLA.MA35S.2 Средна скоба EasyMount™ 35 mm Direct, сглобена

EasyMount™ L-конекторът допълнително разширява използваемостта на решението. Използва се с опция за монтаж на профилна мрежа, която позволява промяна на ориентацията на фотоволтаичния модул, помага за преодоляване на по-големи разстояния и може да укрепи структурата, като позволява инсталирането на повече окачващи болтове.

SEK-EMLC L-конектор EasyMount™



Водонепроницаема връзка



Универсално решение



Налични инструменти за проектиране и дизайн



Устойчиви материали



Регулируеми по височина



10 години гаранция за продукта



Универсален и гъвкав за трапецовидни метални листове

Дизайнът на това крайно решение за монтаж позволява то да бъде монтирано на повечето видове покриви от трапецовидна ламарина – без значение от разстоянието между трапецовидни вълни или дебелината и материала на металния лист. Монтажът не изисква рязане или пробиване, които биха могли да образуват метални стърготини и потенциално да повредят покрива. Късите релси са лесни за работа и намаляват времето за монтаж с 30% в сравнение с индустриалния стандарт.



0 – 5.4 kN/m²
 (с BISOL PV модули)



0 – 170+ km/h
 (93+ mph)

Защо да изберем това решение за монтаж?

- ▶ Кратко време за монтаж
- ▶ Подходящо за по-малки дебелини на метални листове
- ▶ Едно универсално решение
- ▶ Висока устойчивост на вятър и сняг
- ▶ Без рязане на място, без стружки
- ▶ Само 4 части



Отделни компоненти

Компонент	ID Код	Описание на компонента	Цена/брой	Бройки/пакет
	SEK-EMRL80U_370	EasyMount™ ALU Rail 80 x 370 mm Universal	7.76 лв.	1
	SEK-EPDMR_80_30	EPDM гумена вложка 3 mm самозалепваща, L = 30 mm W = 80 mm	0.22 лв.	10
	SEK-JF3_55_25	Самопробивен винт 5.5 x 25 mm JF3 - 2	0.76 лв.	100
	SEK-JF3_55_35	Самопробивен винт 5.5 x 35 mm JF3 - 2	0.90 лв.	100
	EM-CLA.EA35S.2	Крайна скоба EasyMount™ 35 mm Direct, сглобена*	3.57 лв.	10
	EM-CLA.MA35S.2	Средна скоба EasyMount™ 35 mm Direct, сглобена**	3.43 лв.	10
	SEK-EMGP	Заземителна пластина EasyMount™	0.47 лв.	10

* За опции за цвят и размери вижте Аксесоари, компоненти 18–23.

Цените не включват ДДС.

** За опции за цвят и размери вижте Аксесоари, компоненти 31–37.

Знаете ли, че?

- ▶ Ако не сте сигурни дали покривното покритие е подходящо за системата, свържете се с нашия търговски екип. Можем да изготвим проверка на място на вашата индивидуална система въз основа на съответните европейски норми.

Компоненти на системата

Универсалната релса пасва на повечето трапецовидни листове, не изисква рязане или пробиване и осигурява подходяща вентилация поради допълнителната височина.

SEK-EMRL80U_370
 EasyMount™ ALU Rail 80 x 370 mm Universal

Винтовете предлагат висока стабилност дори при по-малки дебелини на листа без метални стърготини. С изключително дебела EPDM гума те предпазват от допълнително изтичане и предлагат зона за свободно въртене в горната част.

SEK-JF3_55_25
 Самопробивен винт 5,5 x 25 mm JF3-2

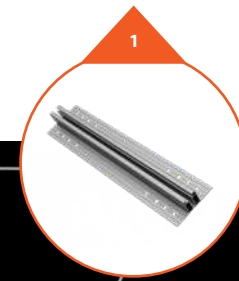
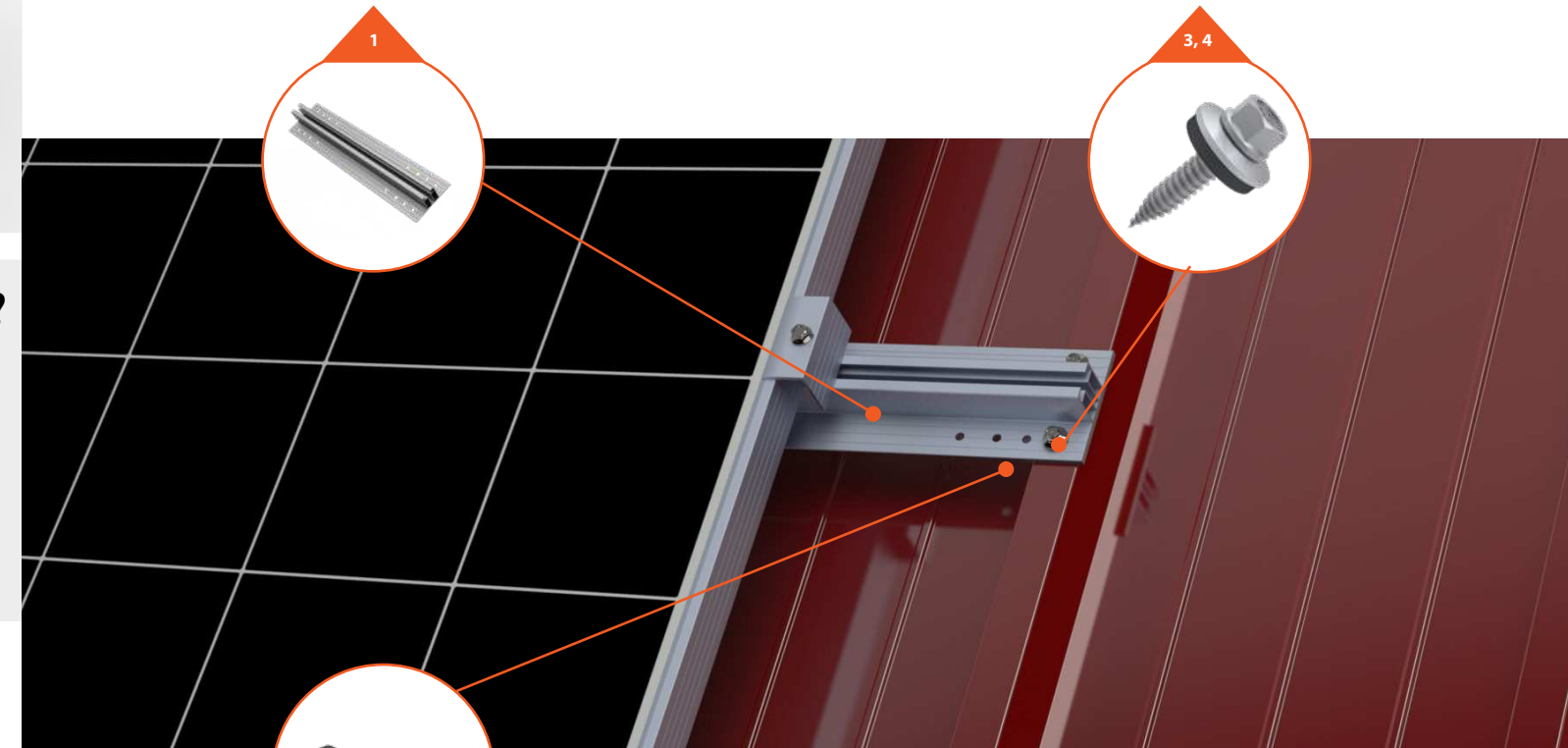

Самозалепващите гумени ленти са нарязани по размер и предлагат защита срещу теч между алуминиевата шина и металния лист на покрива.

SEK-EPDMR_80_30
 EPDM гумена вложка 3 mm самозалепваща, L = 30 mm W = 80 mm

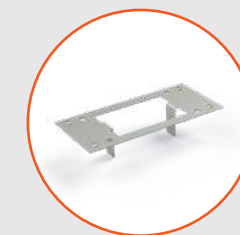

ОПЦИЯ

Заземителните скоби разрушават непроводимите слоеве на фотоволтаичния модул и ги свързват към монтажното решение, осигурявайки изравняване на потенциала между двете части.

SEK-EMGP Заземителна пластина EasyMount™



Подходящ за повечето трапецовидни метални листове



Рентабилно решение



Без стружки



Подобрена вентилация



10 години гаранция за продукта



ETA Сертификат



Проста,
 устойчива
 и безопасна
 конструкция за
 повечето видове
 покриви с
 керемиди

Това прецизно проектирано решение е направено с мисъл за простота и дългосрочна устойчивост. Куката може да се използва с повечето видове керемиди и може да се повдига и плъзга регулирано, за да пасне плавно на различни височини на покривни летви и форми на керемиди. Неговата изключителна товароносимост и използването на висококачествени материали гарантират, че инсталацията предлага стабилност и дълготрайност дори при екстремни метеорологични условия.

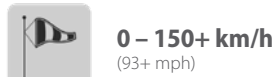

Защо да изберем това решение за монтаж?

- ▶ Регулируема в множество точки
- ▶ Рентабилна цена: броят на куките може да се регулира, за да отговаря на нуждите на проекта
- ▶ Висококачествени некорозионни материали
- ▶ Подходящ за повечето видове покриви с керемиди
- ▶ Изключителна товароносимост



Отделни компоненти

Компонент	ID Код	Описание на компонента	Цена/брой	Бройки/пакет
1	EM-H00.AT.1	Кука алум. тройно регулируема, V1*	18.68 лв.	1
2	EM-H00.SD6.1	Кука стоманена двойно регулируема, 6 mm, V1*	17.56 лв.	1
3	SEK-W65_100	Винт за дърво 6.5 x 100 mm EPDM	1.14 лв.	100
4	SEK-48_27_5400	EasyMount™ 48 x 27 x 5400 mm	97.55 лв.	1
5	SEK-48_27_2200	EasyMount™ 48 x 27 x 2200 mm	43.22 лв.	1
6	SEK-48_27_2200_B	EasyMount 48 x 27 x 2200 mm, Black	57.76 лв.	10
7	SEKP-EMC48	Комплект конектори за EasyMount™ 48 x 27mm	5.57 лв.	10
8	EM-CLA.EA35S.2	Крайна скоба EasyMount™ 35 mm Direct, сглобена**	3.57 лв.	10
9	EM-CLA.MA35S.2	Средна скоба EasyMount™ 35 mm Direct, сглобена***	3.43 лв.	10
10	SEK-HHS_10_25	Винт чук M10 x 25 A2-70	0.78 лв.	10
11	SEK-DIN6923_10	Гайка M10 с фланец A2-70	0.41 лв.	10
12	SEK-EMLC	L-конектор EasyMount™	4.43 лв.	10

* Има различни видове куки, адаптирани към вашия тип покрив. Вижте Аксесоари, компоненти 1–6. Цените не включват ДДС.

** За опции за цвят и размери вижте Аксесоари, компоненти 18–23.

*** За опции за цвят и размери вижте Аксесоари, компоненти 31–37.

Компоненти на системата

Скобите са фиксирани директно в релси и не изискват крайни гайки поради тяхната самонарезна конструкция. Следователно скобата може да се развие само с инструмент, за да предложи дългосрочна безопасност и стабилност.

EM-CLA.EA35S.2 Крайна скоба EasyMount™ 35 mm Direct, сглобена

EM-CLA.MA35S.2 Средна скоба EasyMount™ 35 mm Direct, сглобена

Профилът е със силно оптимизирана форма, която свързва основните рамки в ортогонална посока. Профилът включва 3 канала, като единият е съвместим със система за монтаж директна скоба.

SEK-48_27_2200 EasyMount™ 48 x 27 x 2200 mm
 SEK-48_27_5400 EasyMount™ 48 x 27 x 5400 mm

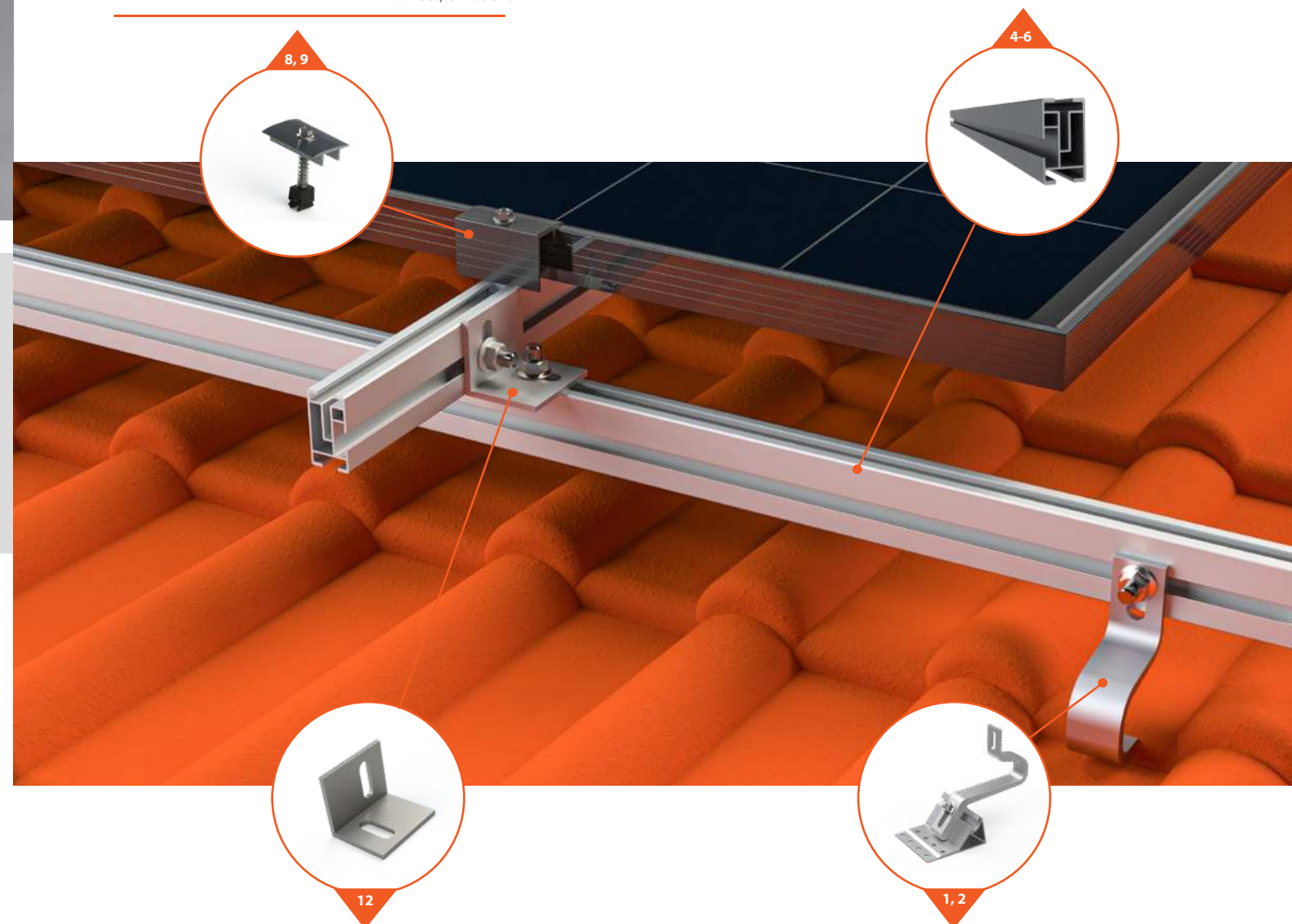

Конекторът допълнително разширява използваемостта на решението. Използва се с опция за монтаж на профилна мрежа, която позволява промяна на ориентацията на модула, или може да се използва за още повече разширяване на височината на конструкцията над повърхността на покрива.

SEK-EMLC L-конектор EasyMount™

Регулируемата кука е универсално решение, което ще пасне на повечето покриви, покрити с керемиди.

EM-H00.AT.1 Кука алум. тройно регулируема, V1
 EM-H00.SD6.1 Кука стоманена двойно регулируема, 6 mm, V1

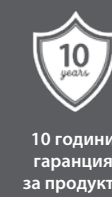
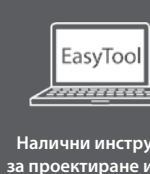



Естетична покривна система, която замества конвенционалните керемиди

BISOL BIPV в покривната система е интегрирано в сграда фотоволтаично решение, което безпроблемно се интегрира във вашия съществуващ или нов покрив. Системата образува водоустойчива покривна повърхност, генерираща слънчева енергия и по този начин премахва необходимостта от традиционните керемиди. Асортимент от цветове за системните компоненти, както и фотоволтаичните модули на BISOL формират елегантен и луксозен външен вид, за да задоволят желанията на най-взискателния и ориентиран към детайлите клиент.



Защо да изберем това решение за монтаж?

- ▶ Елегантен и естетичен
- ▶ Лесен монтаж и обслужване
- ▶ За 10 – 70° наклон на покрива
- ▶ Няма нужда от покривно покритие
- ▶ Вентилирана подконструкция



Отделни компоненти

Компонент	ID Код	Описание на компонента	Цена/брой	Бройки/пакет
	SEK-BIPV-003	Скоба за горен монтаж за връзки с плоска ламарина, без винтове	10.53 лв.	1
	SEK-BIPV-004	Монтажна скоба за стъкло, пружина от неръждаема стомана, черна, без винтове	16.95 лв.	1
	SEK-BIPV-039	Монтажна скоба за стъкло, пружина от неръждаема стомана, сребриста, без винтове, устойчива на морска вода	18.74 лв.	1
	SEK-BIPV-009	Монтажна скоба за профил, пружина от неръждаема стомана, черна, без винтове	14.62 лв.	1
	SEK-BIPV-048	Монтажна скоба за профил, пружина от неръждаема стомана, сребриста, без винтове, устойчива на морска вода	16.95 лв.	1
	SEK-BIPV-040	Винт с цилиндрична глава A2 Torx T20 x 4.5 x 3.5 mm	0.86 лв.	100
	SEK-BIPV-018	Уплътнителна запечатваща лента 1000 x 30 x 40 mm / Solrif® foam	14.48 лв.	1
	SEK-BIPV-019	Фиксатор за облицовка Solrif® 05483 / 20 x 10 x 37 mm	2.10 лв.	1
	SEK-BIPV-020	Пирон за покриви DIN1160 горещо поцинкован 2.5 x 25 mm	0.20 лв.	100
	SEK-BIPV-041	Алуминиева профилна стойка. Лява, черна, 34.5 x 24.5 x височина на модула + 31.5 mm	48.31 лв.	1
	SEK-BIPV-042	Алуминиева профилна стойка. Дясна, черна 34.5 x 24.5 x височина на модула + 27.5 mm	48.78 лв.	1
	SEK-BIPV-043	Алуминиева профилна стойка. Лява, сребриста, 34.5 x 24.5 x височина на модула + 31.5 mm	39.28 лв.	1
	SEK-BIPV-044	Алуминиева профилна стойка. Дясна, сребриста, 34.5 x 24.5 x височина на модула + 31.5 mm	39.67 лв.	1
	SEK-BIPV-045	Горно покритие 21 x 341 mm	158.68 лв.	1
	SEK-BIPV-033	Профилно уплътнение, черно 133 x 23 x 342 mm	31.14 лв.	1
	SEK-BIPV-034	Ъгъл, ляв, черен, 210 x 41 x 342 mm	45.92 лв.	1
	SEK-BIPV-035	Ъгъл, десен, черен, 210 x 41 x 342 mm	45.92 лв.	1
	SEK-BIPV-046	Алуминиева страна, лява 1200 x 353 mm	81.54 лв.	1
	SEK-BIPV-047	Алуминиева страна, дясна 1200 x 353 mm	81.54 лв.	1
	SEK-BIPV-038	Свързващ лист Alu Stretch 300 mm x 5 m	143.08 лв.	1
	SEK-BIPV-049	Профил за стрехи (31 x 16 x 1200 mm)*	22.97 лв.	1
	SEK-BIPV-050	Фиксатор за профил за стрехи (30 x 14 x 69 mm)*	8.78 лв.	1
	SEK-BIPV-051	Монтажно устройство (W x H x L; (module width + 24) x 14 x 69 mm)*	233.79 лв.	1

* Опция

Цените не включват ДДС.

Знаете ли, че?

- ▶ Облицовки не са необходими, ако фотоволтаичната инсталация се простира до ръба на покрива от която и да е страна на фотоволтаичния масив.

Компоненти на системата

Алуминиеви облицовки

Тези сглобяеми облицовки, подходящи по размер, налични в различни цветове, образуват водонепропусклива връзка между системата BISOL BIPV и конвенционалните керемиди. Облицовките с щракване са готови за инсталиране без никакви корекции на полето за облицоване.

SEK-BIPV-045
SEK-BIPV-033

Горно покритие 21 x 341 mm
Профилно уплътнение, черно

Модулни скоби

Модулните скоби държат BIPV модула на място и осигуряват стабилност и сигурност по време на екстремни условия на сняг и вятър. Конструкцията на скобите позволява сервизно премахване и инсталиране на фотоволтаичен модул на всяка позиция на масива без премахване на който и да е от контактните модули.

Скоба Solrif® стъкло
Скоба Solrif® сребриста
Скоба Solrif® черна

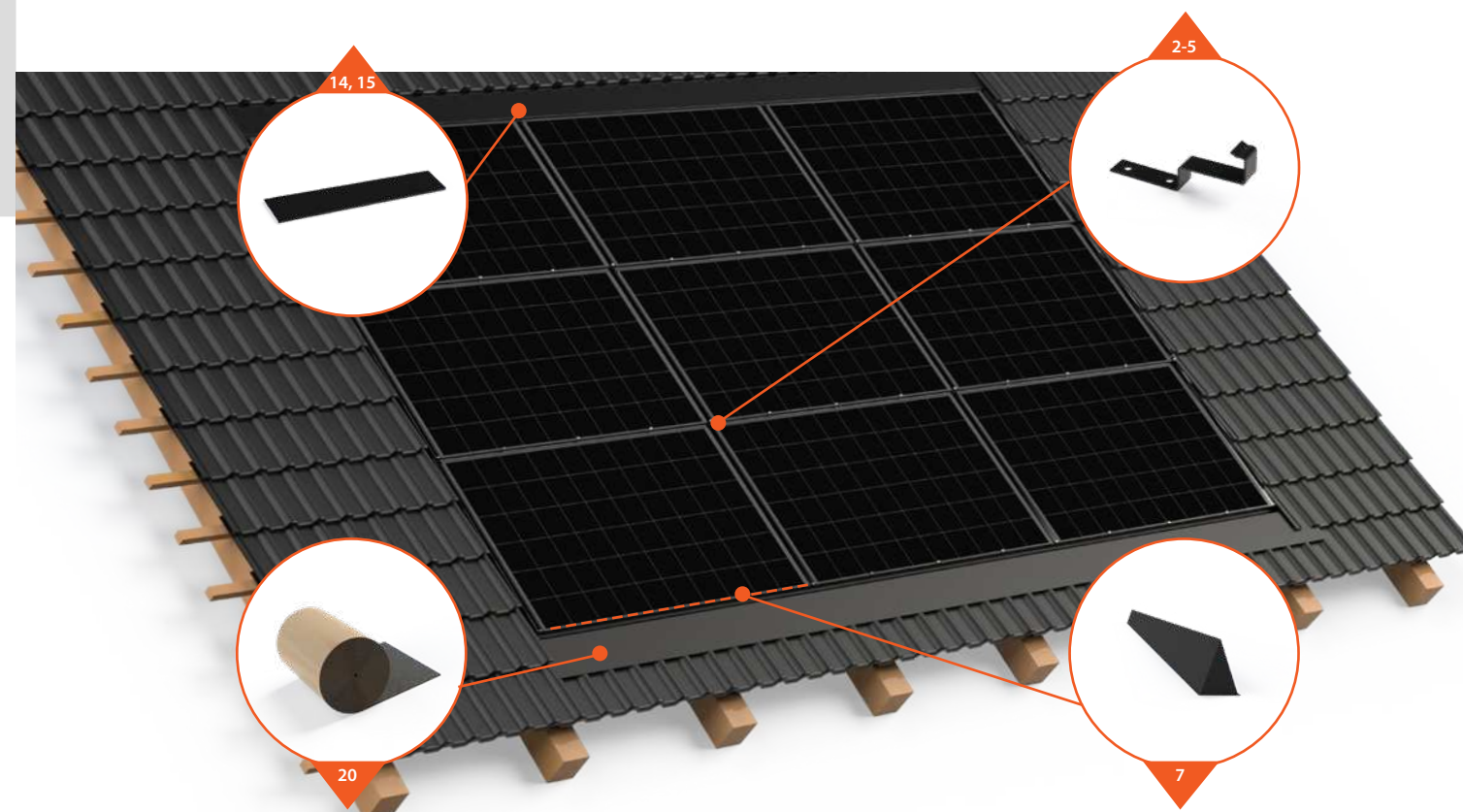

Самозалепващото фолио е изключително здраво и устойчиво на атмосферни влияния, като се използва за безпроблемно оттичане на водата от покрива - от PV модулите до края на PV масива. Фолиото не е необходимо за фотоволтаични масиви, които достигат до края на покрива, тъй като водата на покрива се насочва директно в улука.

SEK-BIPV-038

Свързващ лист
Alu Stretch 300 mm x 5 m

Профилът Solrif® foam се монтира в долната част на инсталацията и спомага за уплътняването на малките празнини, които могат да възникнат между дървената летва и фотоволтаичния модул. При плочки с по-голяма височина може да се монтира и върху страничните обшивки.

SEK-BIPV-018

Уплътнителна запечатваща лента
1000 x 30 x 40 mm / Solrif® foam



Естетичност и елегантност



Не са необходими керемиди



Лесен монтаж и обслужване



Екстремни метеорологични условия

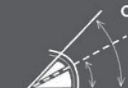

Различни ъгли на наклон



Ниско тегло



10 години гаранция за продукта

BISOL EasyMount™ Аксесоари

В РУБИН 2001 сме наясно с факта, че всеки проект носи своя собствена история, така че е изключително важно да можем да предложим гъвкавост и избор за всеки клиент. Разбираме, че при монтажа може да се случи загуба на малък компонент, резервните части на една ръка разстояние са много по-удобни и защитата на покрива е задължителна. Разгледайте асортимента на BISOL EasyMount™ аксесоари, които ще променят инсталирането ви в по-лесно, по-бързо и по-безопасно изживяване.

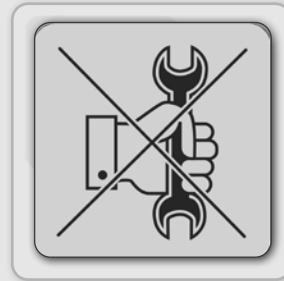

Отделни компоненти

Компонент	ID Код	Описание на компонента	Цена/брой	Бройки/пакет
	EM-H00.ATB.1	Кука алум. с тройна регулируема основа, V1	7.15 лв.	1
	EM-H00.SSL75.1	Кука стоманена Slate Tile, 75 мм застъпване	13.48 лв.	1
	EM-H00.SD6.B.1	Кука стоманена двойно регулируема 6 мм, Barrel Tile, V1	32.22 лв.	1
	EM-H00.SN5.G.1	Кука стоманена нерегулируема 5 мм, Gerard Tile, V1	20.95 лв.	1
	EM-H00.SD6.M.1	Кука стоманена двойно регулируема 6 мм, Mediterranean, V1	24.21 лв.	1
	EM-H00.ATT.1	Кука алум. тройна регулируема скоба, V1	9.45 лв.	1
	SEK-DIN127_8B	Шайба M8 пружина, тип B	0.06 лв.	100
	SEK-DIN603_1030	Винт носещ M10 x 30	0.78 лв.	10
	SEK-DIN913_8_16	Винт с плосък връх M8 x 16 A2 70	0.18 лв.	10
	SEK-DIN6923_8	Гайка M8 с фланец A2-70	0.22 лв.	10
	SEK-DIN933_10_25	Винт M10x25 A2-70 шестостенна глава	0.53 лв.	100
	SEK-EMC48	Конектор за EasyMount™ 48 x 27 mm	4.29 лв.	10
	SEK-EMCRL80	Конектор за EasyMount™ ALU Rail 80	3.67 лв.	10
	SEK-EMS_D	Пружина за скоби	0.25 лв.	10









Цените не включват ДДС.

Отделни компоненти

Компонент	ID Код	Описание на компонента	Цена/брой	Бройки/пакет
	SEK-EPDMR_80	EPDM гумена вложка, 3 мм, самозалепваща, ролка 20 м, ширина 80 мм	94.84 лв.	10
	SEK-FSB_T1_P	Пластина за стоящ шев покрив тип 01	15.66 лв.	10
	SEK-L_50_50_3	L-профил - 50 x 50 x 3 mm (l = 6000 mm)	98.63 лв.	1
	EM-CLA.EA35B.2	Крайна скоба EasyMount™ Black 35 mm Direct, сглобена	4.57 лв.	10
	EM-CLA.EA40S.2	Крайна скоба EasyMount™ 40 mm Direct, сглобена	3.88 лв.	10
	EM-CLA.EA40B.2	Крайна скоба EasyMount™ Black 40 mm Direct, сглобена	4.88 лв.	10
	EM-CLA.EA30B.2	Крайна скоба EasyMount™ Black 30 mm Direct, сглобена	6.19 лв.	10
	EM-CLA.EA30S.2	Крайна скоба EasyMount™ 30 mm Direct, сглобена	5.19 лв.	10
	EM-CLA.EA35N.2	Крайна скоба EasyMount™ Brown (RAL 8017) 35 mm Direct, сглобена	4.57 лв.	10
	EM-CLA.E_40B.2	Крайна скоба EasyMount™ Black 40 mm Direct	2.80 лв.	10
	EM-CLA.E_30B.2	Крайна скоба EasyMount™ Black 30 mm Direct, cut of EM-CLA.E_40S.2	4.25 лв.	10
	EM-CLA.E_30S.2	Крайна скоба EasyMount™ 30 mm Direct, cut of EM-CLA.E_40S.2	3.25 лв.	10
	EM-CLA.E_40B.1	Крайна скоба EasyMount™ Black	2.49 лв.	10
EM-CLA.E_40S.1	Крайна скоба EasyMount™	1.43 лв.	10	
EM-CLA.E_35N.2	Крайна скоба EasyMount™ brown (RAL 8017) 35 mm Direct	2.63 лв.	10	
EM-CLA.E_40S.2	Крайна скоба EasyMount™ 40 mm Direct	1.74 лв.	10	
	EM-CLA.MA35B.2	Средна скоба EasyMount™ Black 35 mm Direct, сглобена	4.43 лв.	10
	EM-CLA.MA40S.2	Средна скоба EasyMount™ 40 mm Direct, сглобена	3.57 лв.	10
	EM-CLA.MA40B.2	Средна скоба EasyMount™ Black 40 mm Direct, сглобена	4.57 лв.	10
	EM-CLA.MA30B.2	Средна скоба EasyMount™ Black 30 mm Direct, сглобена	4.43 лв.	10
	EM-CLA.MA30S.2	Средна скоба EasyMount™ 30 mm Direct, сглобена	3.43 лв.	10
	EM-CLA.MA40N.2	Средна скоба EasyMount™ Brown (RAL 8017) 40 mm Direct, сглобена	4.57 лв.	10

Цените не включват ДДС.

Отделни компоненти

	Component	ID Код	Описание на компонента	Цена/брой	Бройки/пакет
38		EM-CLA.M_40N.2	Средна скоба EasyMount™ Brown (RAL 8017) 40 mm Direct	2.49 лв.	10
39		SEK-CS_6	Плъзгаща скоба М6	0.29 лв.	100
40		SEK-DIN912_8_25	Винт Inbus М8 х 25 А2-70	0.47 лв.	10
41		SEK-DIN912_8_40	Винт Inbus М8х40 А2-70	0.53 лв.	10
42		SEK-DIN912_8_45	Винт Inbus М8х45 А2-70	0.57 лв.	10
43		SEK-EPDMSW_10	Уплътняваща шайба EPDM М10	0.35 лв.	100
44		SEK-LEG80	Alpine triangle L-профилен конектор 80 мм	8.64 лв.	10
45		SEK-P82405_11	Монтажна пластина 82 х 40 х 5, fi 11	2.80 лв.	10
46		SEK-P82405_13	Монтажна пластина 82 х 40 х 5, fi 13	2.98 лв.	10
47		SEK-PT_6_12	Винт самонарезен 6.0 х 12 mm PT	0.45 лв.	10
48		SEK-PT_6_38	Винт самонарезен 6.0 х 38 mm PT	1.04 лв.	10
49		SEK-PT_6_45	Винт самонарезен 6.0 х 45 mm PT	0.55 лв.	10
50		SEK-PT_6_50	Винт самонарезен 6.0 х 50 mm PT	0.59 лв.	10
51		SEK-PT_6_55	Винт самонарезен 6.0 х 55 mm PT	0.73 лв.	10
52		SEK-PT_6_60	Винт самонарезен 6.0 х 60 mm PT	1.00 лв.	10
53		SEK-PT_6_65	Винт самонарезен 6.0 х 65 mm PT	1.00 лв.	10
54		SEK-PT_6_70	Винт самонарезен 6.0 х 70 mm PT	1.14 лв.	10
55		SEK-JA3_65_25	Винт самонарезен 6.5 х 25 mm JA3	0.49 лв.	100
56		SEN-004.388	Лента, перфорирана, 12 х 0,75 mm, 10 m, поцинкована	17.09 лв.	1
57		SEN-005-7.103	Лента, перфорирана 17 х 0,8 mm, Fi 7 mm 10m, неръждаема стомана	30.54 лв.	1

Цените не включват ДДС.

